

Excavacions arqueològiques al subsòl de la Casa de Socors (Plaça de Sta. Eulàlia, Palma)

MARIA LLINÀS
MAGDALENA RIERA
MATEU RIERA
NATÀLIA SOBERATS
FRANCESCA TORRES

A l'estiu de 1992 es realitzaren les obres necessàries per tal d'ubicar un transformador de corrent elèctrica a l'ala Sud de l'edifici conegut amb el nom de "Casa dels Socors", situat a la Plaça de Santa Eulàlia i que forma part del conjunt d'edificis que constitueixen la seu central de l'Ajuntament de Palma. L'extensió excavada fou molt petita, sols 2 per 2'60 metres, ja que s'ajustà estrictament a les necessitats de l'obra.

L'esquema estratigràfic d'allò que fou descobert seria el següent:

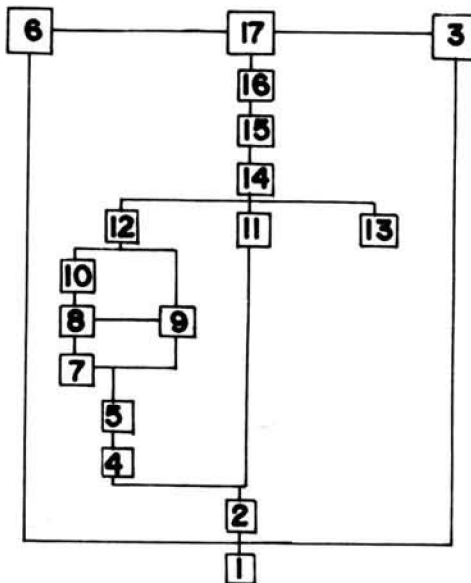
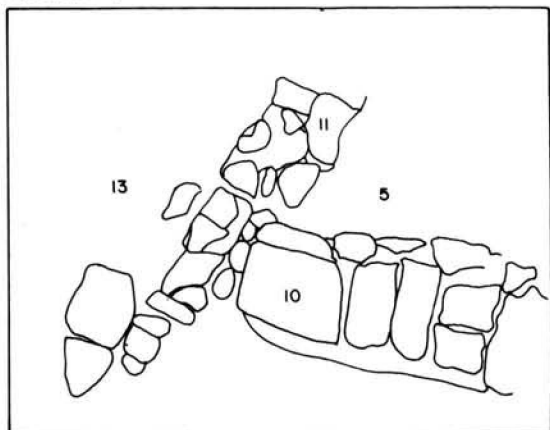

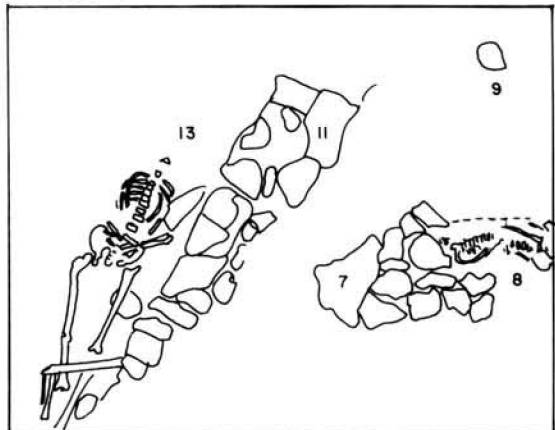

Fig. 1. Situació del jaciment

NIVELL 1



NIVELL 2



NIVELL 3

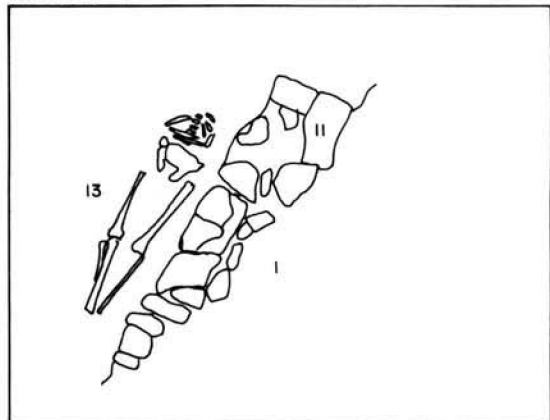

SECCIÓ LONGITUDINAL

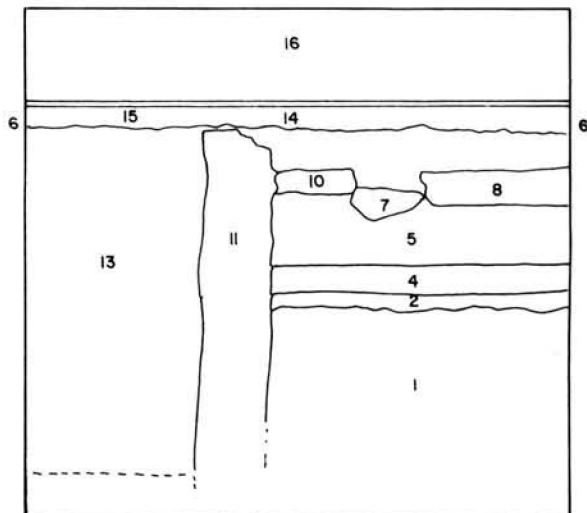

0 0.5 1 2m

Fig. 2. Plantes i secció de l'excavació

Les desset unitats estratigràfiques o restes constructives poden definir-se com:

1. Roca base, costra quaternària flonja molt freqüent al subsòl de la ciutat de Palma.

2. Capa d'argila de gruix irregular on es localitzaren alguns fragments de ceràmica púnico-ebusitana i romana. Sols un petit fragment de ceràmica campaniana B permet datar aquest nivell a moments molt propers al de la fundació de la ciutat romana de Palma.

3. Capa de runes que correspon a una actuació moderna de remodelació de l'edifici, en ella fou localitzada una olla quasi completa que podria haver estat en ús fins a l'actualitat.

4. Capa d'argila aplanada i enfortida d'uns quinze centímetres de gruixa.

5. Estrat de components molt semblants als de la unitat estratigràfia 4 emperò de consistència més flonja. Conté materials púnico-ebusitans i romans que poden datar-se entre el segle I a. C. i segle III d.C., essent aquesta darrera data la de la freqüentació més moderna abans de que a aquest nivell s'hi excavassin fosses d'enterrament en època islàmica.

6. Sèquia de fonamentació i fonaments de l'actual edifici.

7. Conjunt de pedres irregulars que limiten la fossa d'enterrament nº8

8. Sepultura de fossa simple orientada al Sud. Tenia la planta oval irregular i la secció de fons còncau i costats divergents. L'esquelet es trobava en posició decúbit lateral amb els braços i les cames estirats i mirant a l'Est.

9. Sepultura d'un infant quasi bé arrassada. Segurament es tractava d'un enterrament orientat al Sud. L'esquelet fou col·locat en posició decúbit lateral mirant a l'Est.

La posició dels esquelets permet datar aquests enterraments en època islàmica (s. X-XIII).

10. Conjunt de lloses de marès trabades amb guix.

11. Paret de terra i pedres de quaranta cms. d'amplària que limita l'enterrament nº13. La cara en contacte amb aquest es trobava referida amb calç.

12. Reble de terra i pedres que sella el nivell d'enterraments d'època islàmica, contenia fragments de ceràmica de producció púnica-ebusitana, romana i islàmica.

13. Fossa amb ossera de la qual es van extreure dos esquelets superposats. No es va poder concloure l'excavació per problemes de consistència del tall del sondeig.

Els dos esquelets es trobaven col·locats en posició decúbit supí, amb els braços plegats i creuats sobre el tòrax i les cames estirades paral·leles. Tot rodejant-los hi havia restes remoguts d'altres enterraments.

L'esquelet del nivell superior portava a la mà dreta un anell de segell amb una representació de la Verge i el Nin. Aquest anell permet datar aquest darrer enterrament a finals del segle XVIII.

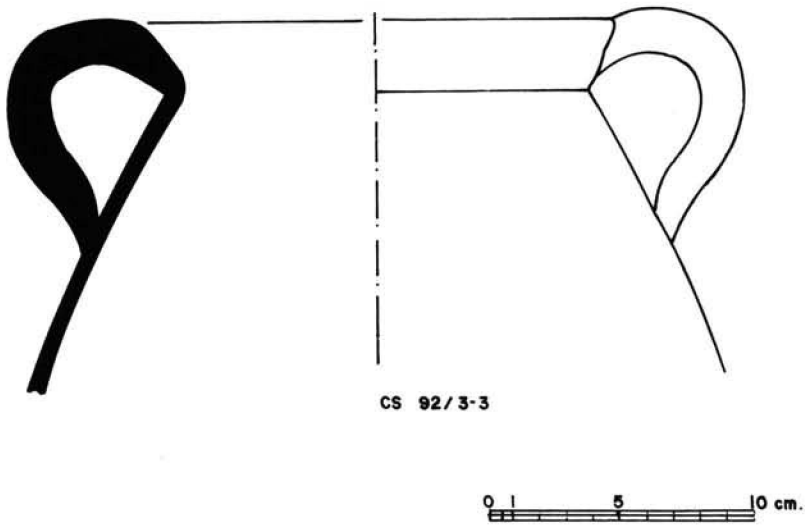

Fig. 3. Unitat estratigràfica 3. Material ceràmic.

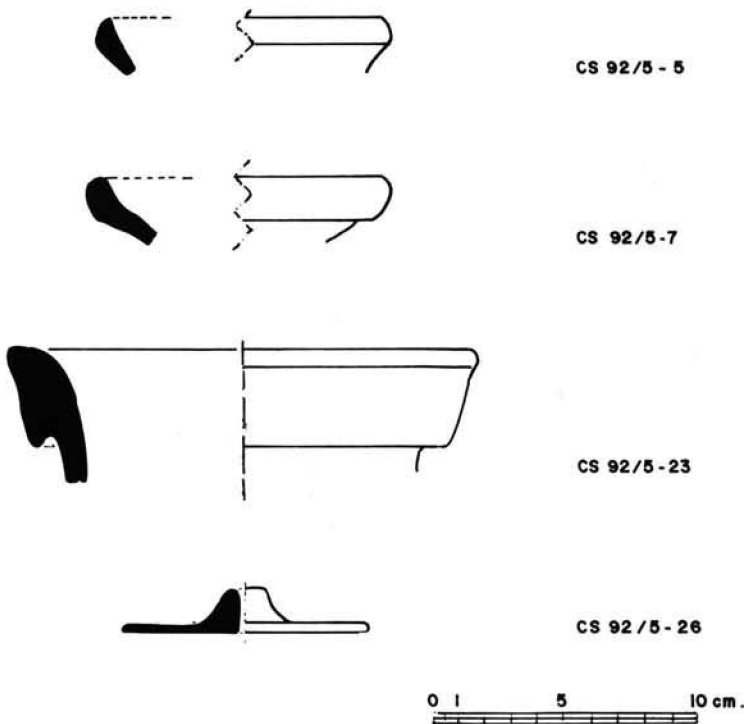

Fig. 4. Unitat estratigràfica 5. Material ceràmic.

14. Preparació de paviment.

15. Paviment de rajola de gerrer que correspon a l'edifici actual.

16. Nivell de runes corresponent a una intervenció moderna que probablement és la mateixa que originà la unitat estratigràfica n^o3.

17. Paviment actual.

Les relacions entre totes aquestes restes arquitectòniques i unitats estratigràfiques defineixen quatre moments d'ocupació d'aquest espai que han deixat restes en el subsòl:

I. Ocupació d'època romana: El sondeig es localitza a molt pocs metres de la murada de la ciutat romana de Palma, gairebé en contacte amb el fossat¹. Sembla que aquest espai fora murada no fou ocupat fins a època islàmica i les restes ceràmiques localitzades, per la seva absoluta fragmentació, semblen correspondre més a una zona de freqüentació que a una ocupació continua.

Malgrat aquestes característiques comuns de les tres unitats estratigràfiques sí poden definir-se certes diferències cronològiques entre el nivell de fundació de la ciutat (U.E. 2) i el d'ocupació posterior (U.E. 4)

II. Ocupació islàmica: Els enterraments n^o 8 i 9 corresponen sens dubte a l'època islàmica de la ciutat (902-1229), emperò, les tombes no contenen cap material associat que permeti datar amb més precisió aquesta necròpolis. Tampoc s'ha trobat cap referència a ella en la documentació generada després de la conquesta feudal de 1229.

El conjunt d'edificis que actualment constitueixen la seu central de l'Ajuntament de Palma tenen el seu origen en la donació que Nunó Sanç fa d'un solar vora l'Hospital que ell mateix havia fundat² a la Universitat de la Ciutat i Regne de Mallorca. Tant a aquesta donació com a les de les parcel·les colindants no s'esmenta cap necròpolis, sols un hort, una mesquida i el fossat de la murada³. De totes maneres la necròpolis devia estar en funcionament en el moment de la conquesta feudal i fou par-

¹ Riera Frau, M.M. *Evolució urbana i tipografia de Madina Mayúrca* Ajuntament de Palma, 1993 (en premsa).

² Al document de fundació d'aquest Hospital s'el defineix com: "... illas domos et illud spatium terre in quo nunc est situm hospitalis, cum orto eidem contiguo usque ad turris Guastonis, et sicut ocupat, a porta Almudaine usque ad tenedonem Petri Martelli, excepti duabus operatorii episcopi gerunde". (ARM, AH, Lletres reals 30, f. 19).

Vid; Cateura Bennasser, P.; *Sobre la fundación y dotación dels Hospital de San Andrés, en la ciudad de Mallorca, por Nuño Sanç*, Palma, 1980.

³ Aguiló, E. de K.; "Capbreu ordenat l'any 1304 dels establiments i donacions fets per Don Nuno sanç de la seua porció". a B.S.A.L. 14 i 15 (Palma, 1914-1915).

N^o 112: "Nuno Sancii divina aspiratione premoti, damus, concedimus, laudamus et in presenti tradimus, offerimus Deo et Sancto Georgio, et omnibus fratribus et familiaribus eiusdem ordinis, ortum quemdam quem habemus in Majoricis juxta hospitalem et mezzidam eidem continuam...".

N^o 307: "Nuno Sancii damus et concedimus comuni et Universitati Civitatis Maioricarum totam illam placiam ante Sancta Eulaliam, de operatorii domini Regis, scilicet de domi-

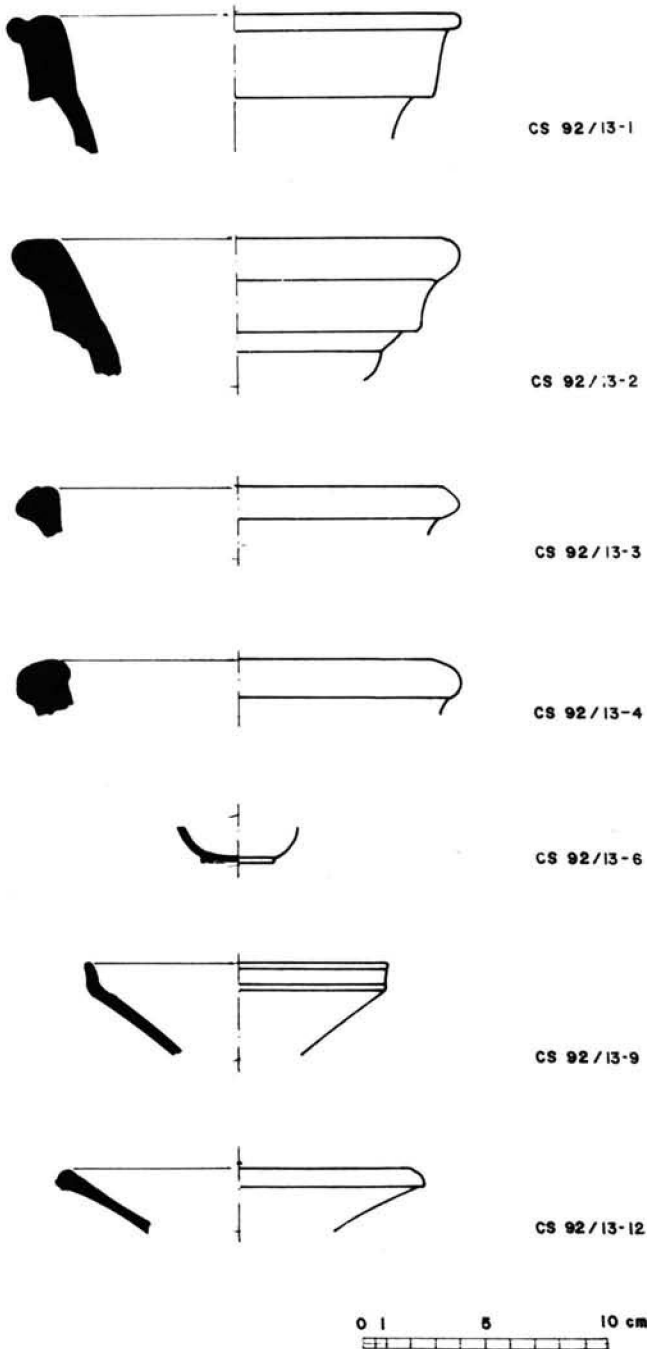

Fig. V. Unitat estratigràfica 13. Material ceràmic.

cialment enrunada en aquell mateix moment ja que l'estrat que cobreix les fosses no conté cap fragment ceràmic de factura postislàmica.

La ubicació de la necròpolis, just vora la murada romana de la ciutat i que en el seu moment va definir els límits de la ciutat califal, permet datar la fundació d'aquella en moments molt primerencs de la vida de la ciutat islàmica⁴.

III. Ocupació postislàmica: Deixant de banda les edificacions bastides al segle XIX i les intervencions de reparació del present segle, la presència d'una tomba d'enterrament múltiple en fossa és l'únic indicador de l'ús d'aquest espai des del moment de la conquesta feudal.

Els fragments de ceràmica més antics trobats dins la fossa poden datar-se al segle XVI, mentre que el darrer enterrament, datat per l'anell que portava el difunt a la mà dreta, ha de ser de finals del segle XVIII.

Aquesta cronologia s'emmarca perfectament entre el moment del trasllat del cementiri parroquial de Santa Eulàlia a la plaça del mateix nom (1515)⁵ i el final dels enterraments vora les esglésies.

INVENTARI DE MATERIALS

Unitat estratigràfica 2.

CS 92/2-1: 1 fragment amorf de ceràmica campaniana B.

CS 92/2-2 a 19: 18 fragments amorfs d'àmfora P.E.

CS 92/2-20 a 25: 6 fragments amorfs d'àmfora romana.

Unitat estratigràfica 3.

CS 92/3-1: 1 fragment de vora d'àmfora de la Laietania de tipus Pascual 1.

CS 92/3-2: 1 fragment d'ansa d'atuell d'època romana.

CS 92/3-3: 1 olla incompleta amb coberta interior de vidriat melat.

bus balagerii, usque ad opus et tenedonem Petri mercerii quem per nos tenent, el quitquid juris et rationis habemus in dicta platea. Retinemur tamen nobis et nostris illud pati construenda, videlicet de janua Ferrarii salzet recta linea usque ad viam que transit inter opus Petri Martelli et dictum pati...".

⁴ *Idem* nota 1.

⁵ El Bisbe de Mallorca "... decrevit ut cimiterium in quo corpora defunctorum sunt sepulta quod cimiterium ad latus et extra dictam ecclesiam existit mutetatur una cum omnibus defunctorum in locus decens seu in plateam ubi dicta olera fructus et alia vectum humanum necessaria emantur et venduntur, et quod a tam propinquo loco dicta Ecclesia ementes et vendentes ejiciantur et platea constituentur pro emptoribus et venditoribus in loco ubi nenuch cimiterium est constructum..." (AMP. Sobre la propiedad y pertenencia de la Plaza de Santa Eulalia (1831), Leg. 910, n^o XIXm f, 10-11. Còpia d'una carta real de 1515).

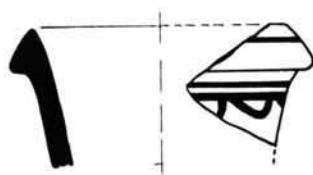

CS 92/13-97

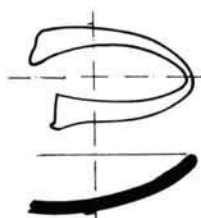

CS 92/13-101

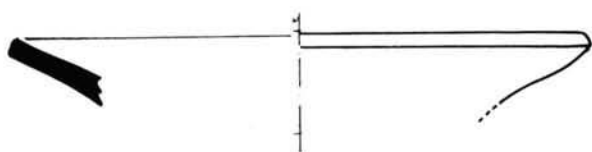

CS 92/13-106



CS 92/13-108



CS 92/13-110

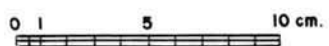

Fig. 6. Unitat estratigràfica 13. Material ceràmic

Unitat estratigràfica 5.

CS 92/5-1i 2: 2 fragments amorfs de ceràmica campaniana A.

CS 92/5-3: 1 fragment de base d'atuell. Ceràmica campaniana B tipus Lamboglia 5/7.

CS 92/5-4: 1 fragment amorf de ceràmica campaniana B.

CS 92/5-5: 1 fragment de vora de plat, *Terra Sigillata* Africana A tipus Hayes 14 A.

CS 92/5-6: 1 fragment amorf de ceràmica, *Terra Sigillata* Africana A.

CS 92/5-7 i 8: 2 fragments de vora de plat/tapadora de ceràmica de cuina africana tipus Ostia I fig. 261.

CS 92/5-9 a 17: 9 fragments de base de ceràmica de cuina africana.

CS 92/5-18: 1 fragment amorf de vas de parets fines tipus Mayet XXXVII 1a.

CS 92/1-19 a 21: 3 fragments amorfs de vasos de parets fines.

CS 92/5-22: 1 fragment amorf de safata amb acabat interior roig-pompejà.

CS 92/5-23: 1 fragment de vora d'àmfora P.E. 41.

CS 92/5-24: 1 fragment de vora d'àmfora P.E. 25.

CS 92/5-25: 1 fragment d'ansa d'àmfora P.E.

CS 92/5-26: 1 fragment de tapadora d'àmfora P.E.

CS 92/5-27 a 94: 68 fragments amorfs d'àmfora P.E.

CS 92/5-95: 1 fragment de base de ceràmica comú P.E.

CS 92/5-96: 1 fragment de vora de ceràmica comú P.E.

CS 92/5-97: 1 fragment de vora de tapadora de ceràmica comú P.E.

CS 92/5-98 a 100: 2 fragments amorfs de ceràmica comú P.E.

CS 92/5-101 a 106: 6 fragments d'ansa d'àmfora romana.

CS 92/5-107 a 115: 9 fragments amorfs d'àmfora greco-itàlica.

CS 92/5-116: 1 fragment de vora de ceràmica comú romana.

CS 92/5-117 a 133: 14 fragments amorfs d'àmfora romana.

CS 92/5-134-141: 8 fragments amorfs de ceràmica comú romana.

CS 92/5-142 a 151: 10 fragments amorfs de ceràmica islàmica.

CS 92/5-152 i 153: 2 monedes de bronze il·legibles.

CS 92/5-154: 1 fragment de marbre blanc amb betes grises en forma de lloseta.

Unitat estratigràfica 12.

CS 92/12-1: 1 fragment amorf d'àmfora P.E.

CS 92/12-2: 1 fragment de vora d'àmfora greco-itàlica tipus Dressel 1.

CS 92/12-3: 1 fragment amorf d'àmfora greco-itàlica.

CS 92/12-4: 1 fragment d'ansa d'àmfora romana.

CS 92/12-5: 1 fragment de vora de plat/tapadora de ceràmica de cuina africana tipus Ostia I fig. 261.

CS 92/12-6: 1 fragment amorf de *Terra Sigillata* Africana A.

CS 92/12-7 a 22: 16 fragments amorfs d'àmfora P.E.

CS 92/12-23 a 25: 2 fragments amorfs d'àmfora greco-itàlica.

- CS 92/12-26 a 32: 7 fragments amorfs d'àmfora romana.
- CS 92/12-33 a 42: 10 fragments amorfs de ceràmica comu romana.
- CS 92/12-43 a 46: 4 fragments amorfs de ceràmica de cuina africana.
- CS 92/12-47: 1 fragment de vora de gibrell islàmic tipus Rosselló 9A.

Unitat estratigràfica 13.

- CS 92/13-1 i 2: 2 fragments de vora d'àmfora P.E. 41.
- CS 92/13-3: 1 fragment de vora d'àmfora P.E. 18.
- CS 92/13-4: 1 fragment de vora d'àmfora P.E. 17.
- CS 92/13-5: 1 fragment amorf de ceràmica grisa.
- CS 92/13-6: 1 fragment de base de ceràmica de parets fines.
- CS 92/13-7 i 8: 2 fragments amorfs de ceràmica de parets fines.
- CS 92/13-9: 1 fragment de vora de *Terra Sigillata* Sudgàlica forma Ritterling 8.

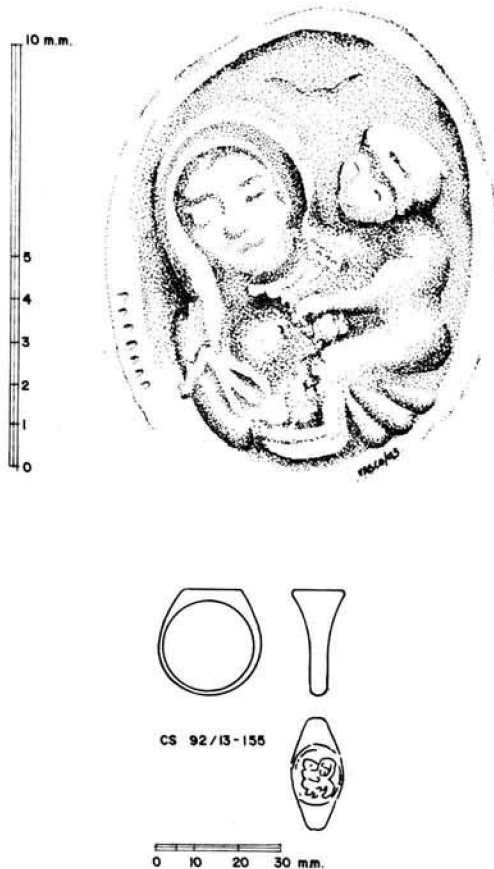

Fig. 7. Unitat estratigràfica 13. Anell de segell. Bronze

CS 92/13-10 i 11: 2 fragments de vora de *Terra Sigillata Africana A* forma Hayes 17.

CS 92/13-12: 1 fragment de vora de plat/tapadora de ceràmica de cuina africana tipus Ostia I fig. 261.

CS 92/13 13 i 14: 2 fragments amorfs de ceràmica de cuina africana.

CS 92/13-15: 1 fragment amorf de ceràmica. P.E.

CS 92/13-16 a 94: 79 fragments amorfs d'àmfora P.E.

CS 92/13-95: a fragment amorf de safà islàmica de tipus Rosselló 1 amb vidriat interior i exterior verd.

CS 92/13-96: 1 fragment de peu de llàntia islàmica de tipus Rosselló 2, vidriat interior i exterior verd.

CS 92/13-97: 1 fragment de vora de gerra islàmica tipus Rosselló 3A. Decoració de bandes pintades d'almagre i manganès.

CS 92/13-98 i 99: 2 fragments amorfs de gerra islàmica de tipus Rosselló 3A decorades amb bandes de pintura de manganès.

CS 92/13-100: 1 fragment de peu de llàntia islàmica de tipus Rosselló 6/1, vidriat interior i exterior verd.

CS 92/13-101: 1 fragment de bec de llumeta de tipus Rosselló 6/2 decorat amb una banda de pintura d'almagre.

CS 92/13-102: 1 fragment de base de tapadora islàmica de tipus Rosselló 8A.

CS 92/13-103: 1 fragment de vora de gibrell islàmic tipus Rosselló 9.

CS 92/13-104: 1 fragment de vora de gerreta islàmica tipus Rosselló 11-Ea. Coberta exterior de pintura d'almagre.

CS 92/13-105: 1 fragment amorf de caduf islàmic tipus Rosselló 16.

CS 92/13-106: 1 fragment de vora de plat decorat en blau sobre blanc. Catalunya s.XIV.

CS 92/13-107: 1 fragment de vora d'escudella. Vidriat interior i exterior blanc. València s. XV-XVI.

CS 92/13-108: 1 fragment de base d'escudella. Vidriat interior i exterior blanc. València s. XV-XVI.

CS 92/7-109: 1 fragment de vora de cossiòl de cronologia intedeterminada.

CS 92/7-110: 1 fragment amorf d'alfàbia amb degotissos de vidriat verd a l'exterior.

CS 92/7-111: 1 fragment amorf d'olla amb vidriat interior melat.

CS 92/7-112 a 125: 14 fragments amorfs de ceràmica islàmica.

CS 92/7-126 a 154: 29 fragments amorfs de ceràmica comú medieval.

CS 92/7-155: 1 anell de segell de bronze amb una representació de la Verge amb el Nin en braços.

CS 92/7-156: 1 fragment de vidre blanc.

CS 92/7-157: 1 fragment de vidre verd.

CS 92/7-158 i 159: 2 claus de ferro.

BIBLIOGRAFIA

- A.A.V.V.: "Ostia I", *Studi Miscellanei* 13, Roma, 1968.
- A.A.V.V.: *La loza gòtico-mudéjar en la ciudad de Valencia*, Valencia, 1992.
- Aguiló, E. de K.: "Capbreu ordenat l'any 1304 dels establiments i donacions fets per D. Nuno Sanç de la seua porció" a BSAL 14 i 15 (Palma, 1914-1915).
- Cateura Bennasser, P.: *Sobre la fundación y dotación del hospital de San Andrés, en la ciudad de Mallorca, por Nuño Sanç*, Palma 1980.
- Hayes, J.W.: *Late roman pottery. A catalogue of roman fine wares*, Londres, 1970.
- Lomboglia, N.: "Per una classificazione preliminare della ceramica campana", *Atti I Congressi Internazionale di Studi Liguri*, Bordighera, 1952.
- Mayet, F.: *Les céramiques a parois fines dans la Péninsule Ibérique*, Paris, 1975.
- Oswald, V.; Pryce, D.: *An introduction to the study of Terra Sigillata*, Londres, 1966.
- Pascual, R. "Las ánforas de la Layetana", *Méthode classique et méthodes formelles dans l'étude des amphores*. Roma 1977.
- Ramon J. *Las ánforas púnicas de Ibiza, Eivissa*, 1991.
- Riera Frau, M.M.: *Evolució urbana i topografia de Madîna Mayûrqa*, Ajuntament de Plama, 1993 (en premsa).
- Rosselló Bordoy, G. *Ensayo de sistematización de la cerámica árabe en Mallorca*, Palma, 1978.
- Soto i Company, R. *Còdex català del llibre del repartiment de Mallorca*, Palma de Mallorca-Barcelona 1984.

ABREVIATURES

- A.M.P.: Arxiu Municipal de Palma.
- A.R.M.: Arxiu del Regne de Mallorca.
- C.S.: Casa dels Socors.
- P.E.: Púnic-ebusità.
- U.E.: Unitat Estratigràfica.