

Estudio de las estelas discoideas de los valles de Izagaondoa y Lónguida

Este estudio tiene por objeto proseguir la labor de búsqueda y publicación de estelas discoideas ya iniciada en mi anterior trabajo sobre las estelas de los términos de Lizoain, Arriasgoiti y Urroz. El contenido del presente trabajo es el resultado de mis investigaciones durante el verano y otoño de 1970, realizadas en la totalidad del valle de Izagaondoa y la mayor parte del de Lónguida, quedándome por investigar en éste último las aldeas situadas en su término y al Norte de Aoiz. Los resultados obtenidos, que expongo a continuación, han dado la razón a la afirmación que lancé en mi anterior trabajo en el sentido de que una investigación metódica por los viejos cementerios de Navarra daría al traste con la creencia, largo tiempo extendida, de que la estela discoidea era elemento característico del País Vasco-Francés, descendiendo mucho su densidad al pasar a Navarra. Asimismo, otros trabajos aparecidos en los últimos números de Cuadernos de Etnología, entre los que destaca uno muy extenso de José Cruchaga, vienen a confirmar lo anteriormente expuesto.

Para mejor orientación del lector, he indicado en el mapa de la fig. 1 la localización de los lugares donde se encuentran las estelas objeto de este estudio.

ESTELAS DEL VALLE DE IZAGAONDOA

Estelas de Beroiz

Beroiz es una pequeña aldea situada a un lado de la carretera de Artaiç a Lumbier, próxima a Iriso, formada por dos casas y la iglesia. La iglesia es románica de ábside cuadrado, tiene un pila bautismal románica y una bella reja de madera de estilo renacentista delante del altar. En el interior de la nave se encuentran las estelas que nos ocupan.

Estela núm. 1. (Fig. núm. 2 y fot. núms. 1 y 2). Está tallada en piedra arenisca. El anverso está bastante desgastado en sus bordes y presenta en altorrelieve un dibujo cuadrículado con diagonales que tienen en la parte inferior dos pequeños pájaros, también en altorrelieve. Un dibujo parecido

RAMÓN MARÍA DE URRUTIA

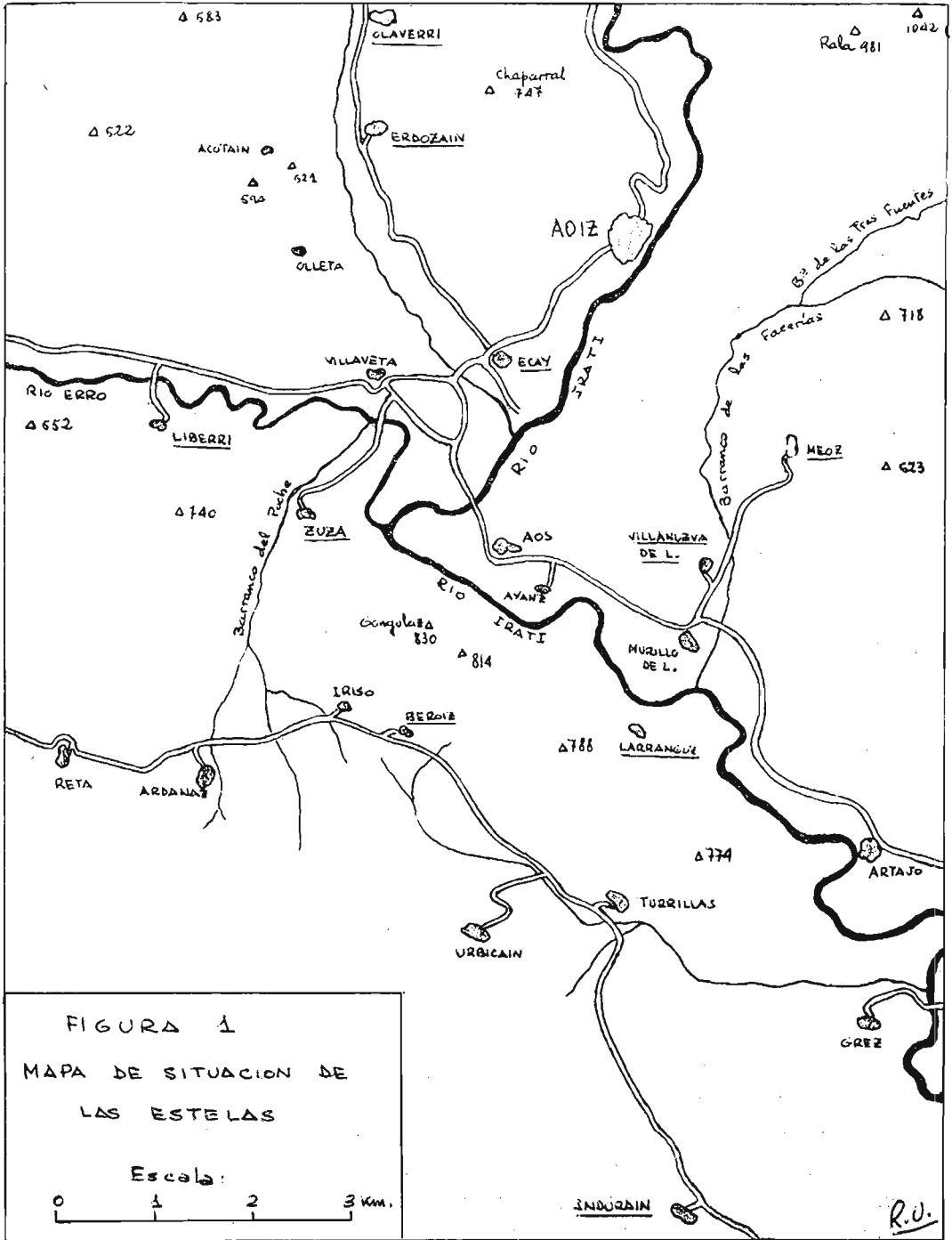

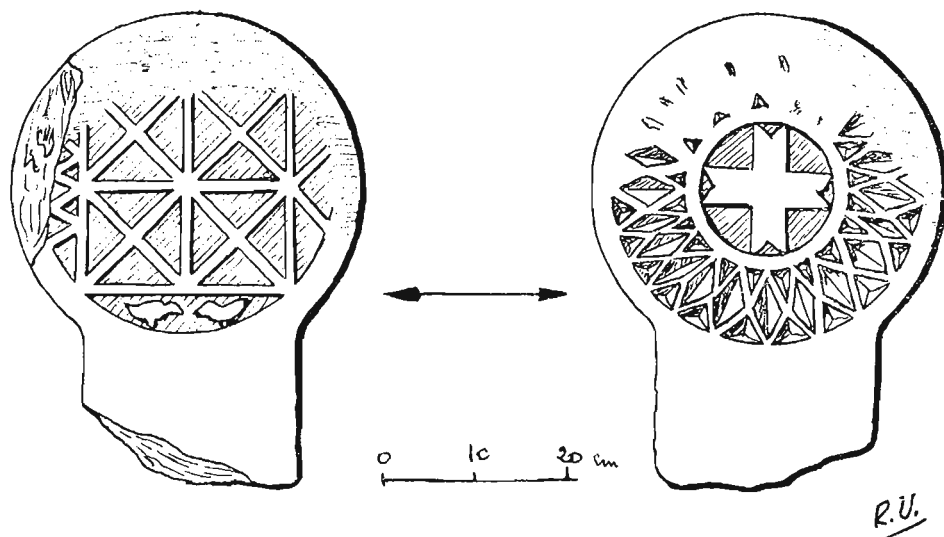

Fig. 2.—Estela núm. 1 de Beroiz.

lo encontramos en una estela de Indurain que figura en este mismo trabajo. En el reverso presenta una bonita talla con una cruz griega en el centro rodeada de una orla circular, bastante desgastada en su parte superior, con un motivo de rombos que quizá sea reminiscencia de algún símbolo solar.

Sus principales dimensiones son:

Diámetro exterior ...	38 cm.
Espesor	10 cm.
Ancho del cuello	23 cm.
Altura total	51 cm.

Estela núm. 2. (Fig. núm. 3 y fot. núms. 3 y 4). También de arenisca, está partida en dos por la zona del cuello. En su anverso tiene un curioso dibujo formado por incisiones rectas y curvas dando el aspecto de una cruz. No conozco ningún precedente de este tipo de adorno. En el reverso presenta una cruz tetralobulada en altorrelieve, adorno del cual existen algunos casos algo similares, pero no he encontrado ninguno que sea realmente parecido a éste.

Sus principales dimensiones son:

Diámetro	36 cm.
Espesor	12 cm.
Ancho del cuello	13 cm.
Altura total	76 cm.

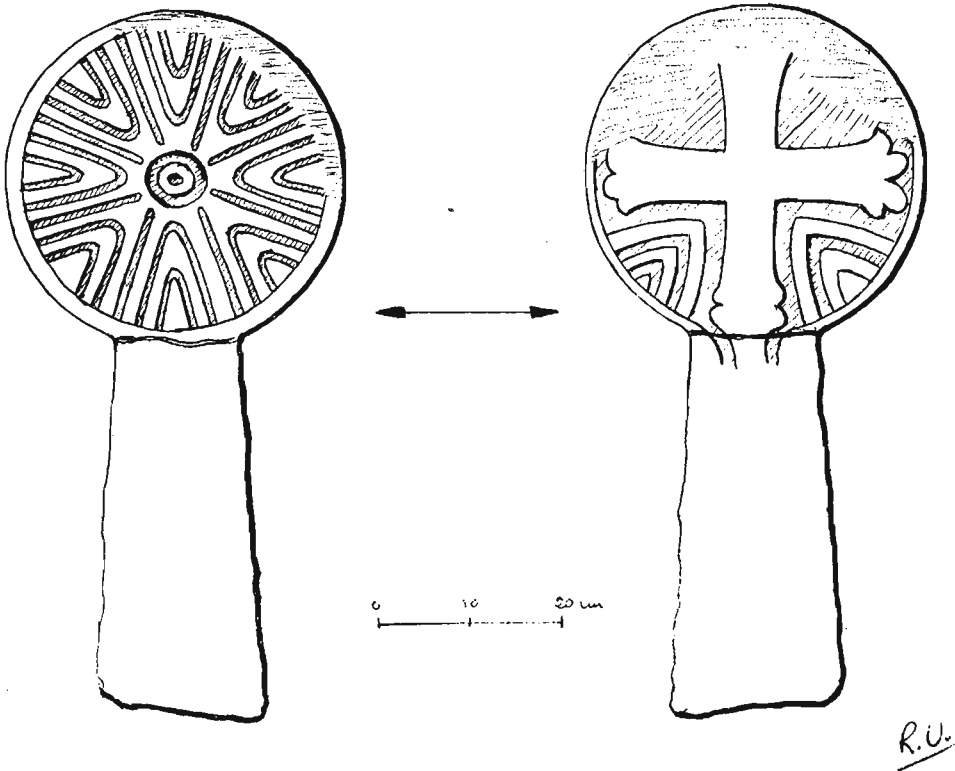

Fig. 3.—Estela núm. 2 de Beroiz.

Estelas de Indurain

Indurain es uno de los pueblos mayores del valle y está situado en la zona Este del mismo, en las estribaciones de la Peña de Izaga. Tiene una iglesia románica algo reformada y varias casas de gran carácter. En el cementerio anejo a la fachada Norte de la iglesia se encuentran nada menos que once estelas discoideas, lo cual lo convierte en uno de los cementerios más importantes de Navarra desde un punto de vista etnográfico.

Estela núm. 1. (fig. núm. 4 y fot. núms. 5 y 6). Es de piedra arenisca, igual que las demás del cementerio y está rota faltándole el fuste. En su anverso presenta una estrella de ocho puntas de finos trazos en alto-relieve con una flor de seis pétalos, netamente asimétrica, en su centro. Este tema de la estrella de ocho puntas lo veremos repetido varias veces en este cementerio y también lo podemos encontrar en estelas de Ibiricu¹, Eran-

¹ Véase E. FRANKOWSKI, *Estelas discoideas de la Península Ibérica*. Madrid, 1920, página 74.

ESTELAS DISCOIDAS DE LOS VALLES DE IZAGAONDOA Y LÓNGUIDA

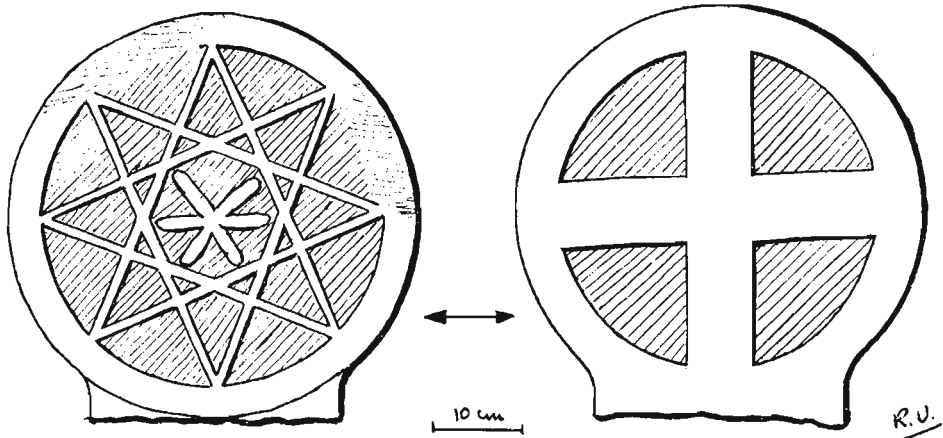

Fig. 4.—Estela núm. 1 de Induráin.

sus ², Igal ³, Apardués ⁴ y Lizoain ⁵. En su reverso aparece una cruz griega un tanto asimétrica dentro de una orla circular. Es un adorno bastante común y, por citar algunas similares, señalaremos una estela de Cerain ⁶ y otra de Oscáriz ⁷.

Sus principales dimensiones son:

Diámetro	45 cm.
Espesor	17 cm.
Ancho del cuello	28 cm.
Altura total	45 cm.

Estela núm. 2. (Fig. núm. 5 fot. núms. 7 y 8). Igual que la anterior, está rota no quedando más que el disco. En sus dos caras presenta el motivo de la estrella de ocho puntas, del cual ya hemos hablado en la estela núm. 1. En su anverso presenta un golpe y algo de desgaste en los bordes y la estrella, además de sus líneas definitorias, tiene ocho líneas diametrales que le dan un cierto grado de complicación. En su reverso tiene la misma

2 Véase E. FRANKOWSKI, ob. cit., pág. 74.

3 Véase J. CRUCHAGA, C. SARALEGUI y T. LÓPEZ SELLÉS, *Piedras familiares y piedras de tumbas de Navarra*. IV Symposium de Prehistoria Peninsular, pág. 241.

4 Véase J. CRUCHAGA, *Un estudio etnográfico de los valles de Romanzado y Uzraul Bajo*. Cuadernos de Etnología y Etnografía de Navarra, núm. 5, pág. 242.

5 Consta en un trabajo del autor aún no publicado.

6 Véase M. LABORDE, *Exposición de catorce estelas discoideas situadas en la provincia de Guipúzcoa*, Homenaje a don José Miguel de Bérardiarán, tomo I, pág. 150.

7 Consta en un trabajo del autor aún no publicado.

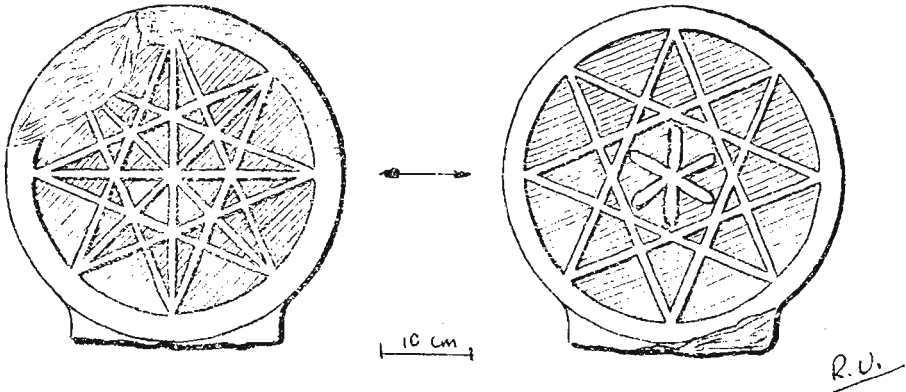

Fig. 5.—Estela núm. 2 de Induráin.

figura que la estela núm. 1 solo que, en este caso, la flor de seis pétalos es simétrica.

Sus principales dimensiones son:

Diámetro	37 cm.
Espesor	11 cm.
Ancho del cuello	24 cm.
Altura total	37 cm.

Estela núm. 3. (Fig. núm. 6 y fot. núms. 9 y 10). Está aún en peor estado que las anteriores, ya que sólo queda de ella parte del disco. En su anverso presenta una vez más el tema de la estrella de ocho puntas con líneas diametrales tal como hemos visto en la estela anterior. En el reverso,

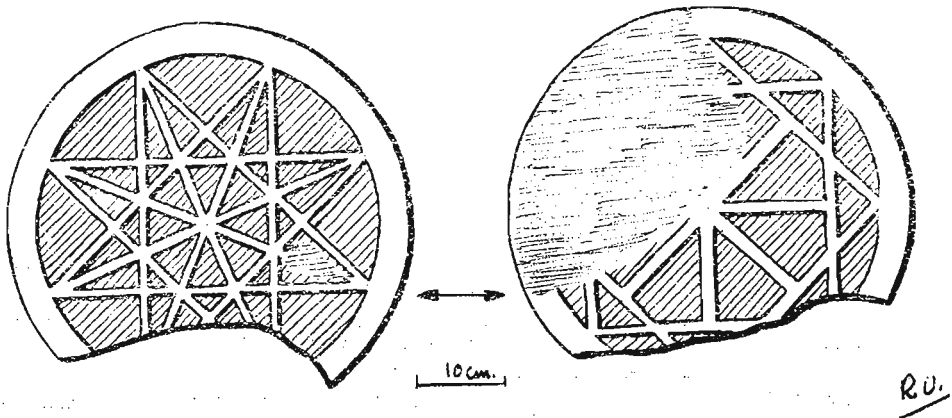

Fig. 6.—Estela núm. 3 de Induráin.

ESTELAS DISCOIDEAS DE LOS VALLES DE IZAGAONDOA Y LÓNGUIDA

que está muy desgastado, presenta otro tipo de estrella de ocho puntas del cual no conozco casos similares.

Sus principales dimensiones son:

Diámetro	45 cm.
Espesor	12 cm.
Altura total	36 cm. aprox.

Estela núm. 4. (Fig. núm. 7 y fot. núms. 11 y 12). Esta estela es la única que no está en el cementerio sino que se conserva en el Centro

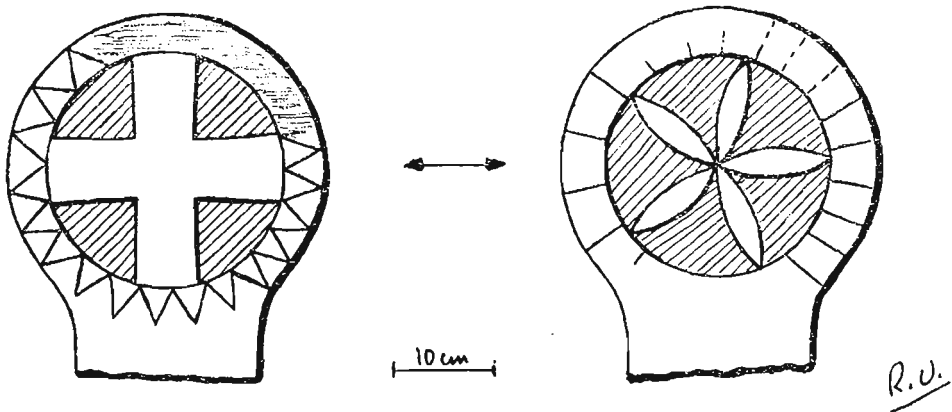

Fig. 7.—Estela núm. 4 de Induráin.

Parroquial. Conserva parte del fuste y en su anverso presenta, en altorrelieve, una cruz griega cuyos brazos se ensanchan ligeramente hacia los extremos, todo ello dentro de una orla circular denticulada, que, sin duda, debe ser reminiscencia de algún signo solar. En su reverso presenta una flor de cinco pétalos dentro de una orla de incisiones radiantes. No tengo noticia de la existencia de otras estelas con motivos similares:

Sus principales dimensiones son:

Diámetro	32 cm.
Espesor	13 cm.
Ancho de cuello	17 cm.
Altura total	37 cm.

Estela núm. 5. (Fig. núm. 8 y fot. núms. 13 y 14). Es una de las más originales y, como las anteriores, sólo conserva el disco. En su anverso, que está bastante corroído, presenta una figura consistente en un pentágono de cuatro de cuyos vértices parten una especie de pétalos hendidos y del

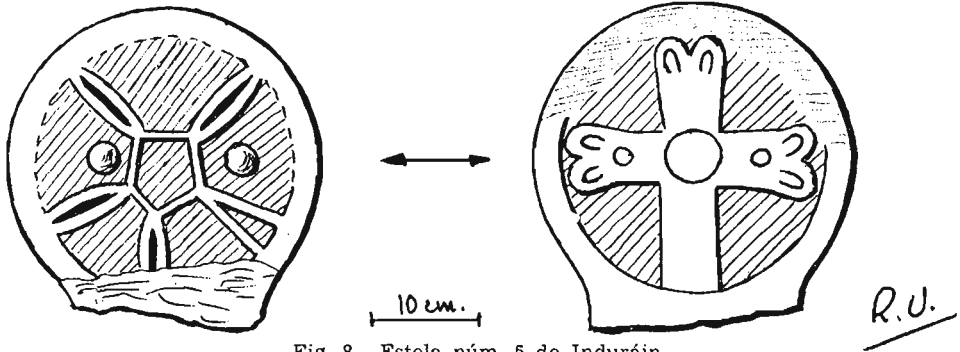

Fig. 8.—Estela núm. 5 de Induráin.

quinto parte algo que semeja un par de rayos. Dos pequeñas semiesferas completan la ornamentación. En su reverso presenta una cruz lobulada con adornos de incisiones circulares y ovoides, formando un conjunto de gran belleza. No tengo noticia de ornamentaciones parecidas en otras estelas.

Sus principales dimensiones son:

Diámetro	30 cm.
Espesor	12 cm.
Ancho de cuello	20 cm.
Altura total	30 cm.

Estela núm. 6. (Fig. núm. 9 y fot. núms. 15 y 16). Es una de las pocas que se conserva entera. En el anverso presenta una original y bella

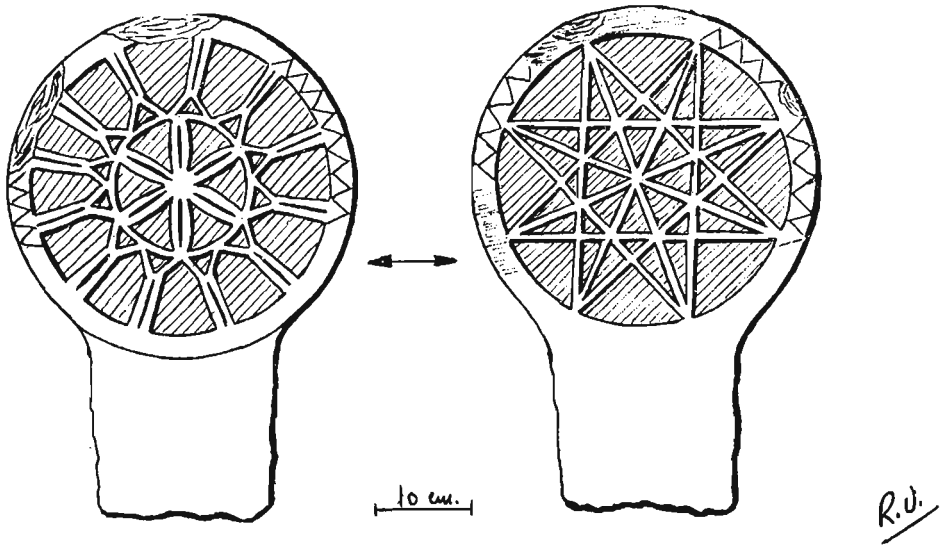

Fig. 9.—Estela núm. 6 de Induráin.

ESTELAS DISCOIDEAS DE LOS VALLES DE IZAGAONDOA Y LÓNGUIDA

ornamentación consistente en una flor de seis pétalos hendidos situada en el interior de una estrella de doce puntas, de cada una de las cuales parten sendos rayos hendidos, estando el conjunto dentro de una orla circular denticulada bastante desgastada. Sin duda esta ornamentación tiene un carácter astrolático. En su reverso, repite el tema de la estrella de ocho puntas con líneas diametrales, en este caso con una figura ligeramente asimétrica. El conjunto, como en el anverso, dentro de una orla denticulada también bastante desgastada.

Sus principales dimensiones son:

Diámetro	37 cm.
Espesor	12 cm.
Ancho de cuello	20 cm.
Altura total	54 cm.

Estela núm. 7. (Fig. núm. 10 y fot. núm. 17). Estaba muy enterrada y sólo cavé hasta descubrir el disco. En una de sus caras presenta, en altorrelieve, un dibujo formado por cuadrículas y diagonales muy similar a una de las estelas de Beroiz ya citadas. Su otra cara está sin tallar.

Sus principales dimensiones son:

Diámetro	31 cm.
Espesor	12 cm.
Ancho de cuello	16 cm.

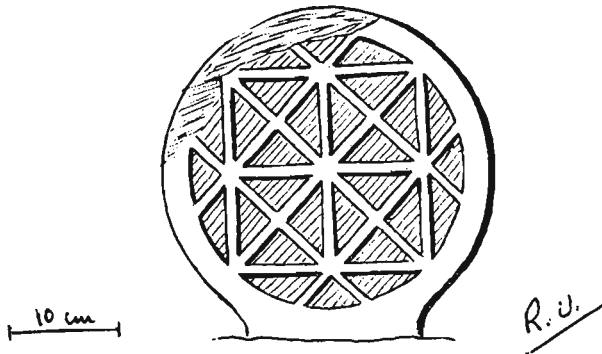

Fig. 10.—Estela núm. 7 de Induráin.

Estela núm. 8. (Fig. núm. 11 y fot. núm. 18). Esta estela y la siguiente están situadas formando parte de la tapia del cementerio y se han conservado enteras. De esta estela, señalaremos como detalle destacado que su disco es

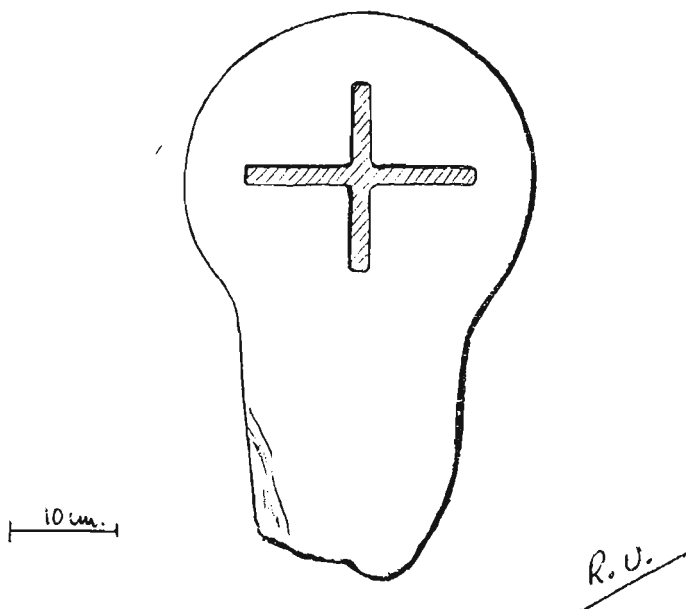

Fig. 11.—Estela núm. 8 de Induráin.

de forma ovalada. Una de sus caras está cubierta por una gran cantidad de líquen y se halla muy desgastada, no pudiéndose adivinar ningún tipo de talla. En su otra cara presenta una cruz griega en bajorrelieve, en la cual el brazo horizontal es más largo que el vertical. Por lo primitivo y elemental del signo, cabe suponer que esta estela sea de la época medieval. Un motivo ornamental parecido lo podemos encontrar en una estela de Iriberri⁸.

Sus principales dimensiones son:

Diámetro	26 - 31 cm.
Espesor	10 - 14 cm.
Ancho de cuello	22 cm.
Altura total	51 cm.

Estela núm. 9. (Fig. núm. 12 y fot. núm. 19). Estaba, como la anterior, formando parte de la tapia del cementerio. Se conserva entera, pero la parte superior del disco está muy desgastada en ambas caras. En su anverso presenta una flor de seis pétalos en bajorrelieve. Este adorno es muy común en su versión en altorrelieve pero es poco frecuente encontrarlo en

⁸ Véase R. M. URRUTIA, *Cuatro estelas discoideas del valle de Orba*, Cuadernos de Etnología y Etnografía de Navarra, núm. 4, pág. 278.

ESTELAS DISCOIDEAS DE LOS VALLES DE IZAGAONDOA Y LÓNGUIDA

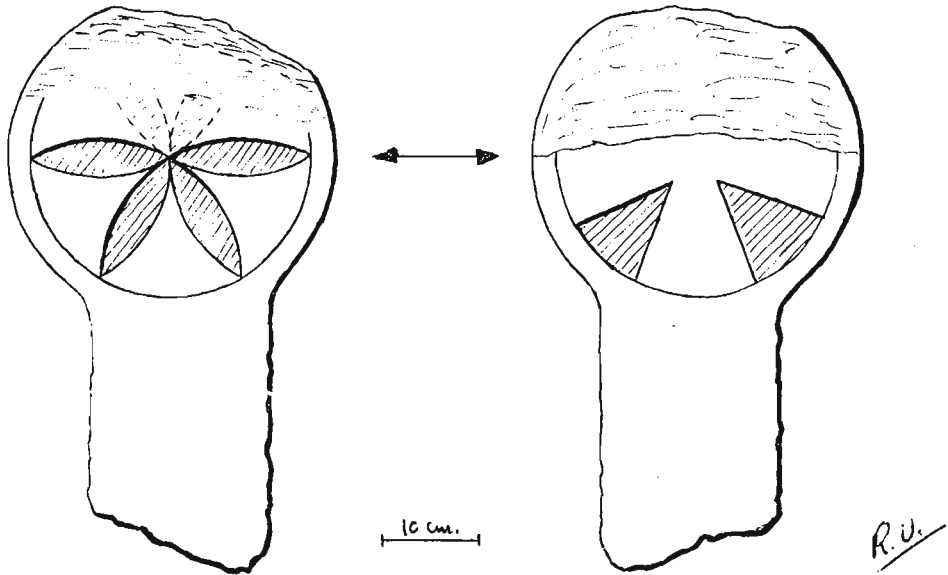

Fig. 12.—Estela núm. 12 de Induráin.

bajorrelieve, pudiendo verse un caso similar en dos estelas de Beortegui⁹. En su reverso, que está muy corroído y cubierto de líquen, puede apreciarse una cruz de Malta en altorrelieve. Esta ornamentación, de la cual se encuentran muestras en diferentes partes del País Vasco tales como Valcarlos¹⁰, Aránzazu¹¹ y Elgorriaga¹², parece especialmente abundante en esta zona de Navarra, ya que veremos que es muy abundante en el valle de Lóngida y también podemos encontrarla en zonas vecinas como Murillo-Berroya¹³, Nardués-Andurra¹⁴ y Mendioroz¹⁵.

Sus principales dimensiones son:

Díámetro	35 cm.
Espesor	13 cm.
Ancho de cuello	19 cm.
Altura total	59 cm.

9 Consta en un trabajo del autor aún no publicado.

10 Véase E. FRANKOWSKI, ob. cit., págs. 83 y 85

11 Véase M. LABORDE, ob. cit., pág. 153.

12 Véase F. LEIZAOLA, *Una estela discoidea en el pueblo de Elgorriaga*, Cuadernos de Etnología y Etnografía de Navarra, núm. 4, pág. 137.

13 Véase J. CRUCHAGA, ob. cit., pág. 229.

14 Véase J. CRUCHAGA, ob. cit., pág. 243.

15 Consta en un trabajo del autor aún no publicado.

RAMÓN MARÍA DE URRUTIA

Estela núm. 10. (Fot. núm. 20). Se trata de una estela tosca y desgastada a la cual no se le pudo encontrar dibujo en ninguna de sus caras.

Sus principales dimensiones son:

Diámetro	33 cm.
Espesor	12 cm.
Ancho de cuello	19 cm.
Altura visible	45 cm.

Estela núm. 11. (Fot. núm. 21). Es una estela que se halla muy enterrada y en el borde de una sepultura reciente, motivo por el cual no la excavé y me limité a tomar sus dimensiones externas que son:

Diámetro	34 cm. aprox.
Espesor	12 cm.

Estelas de Urbicain

Tuve noticias de la existencia de dos estelas discoideas guardadas en una casa de Urbicain, pero no he conseguido localizarlas, ni siquiera confirmar su existencia.

ESTELAS DEL VALLE DE LONGIDA

Estelas de Olaverri

Olaverri es una pequeña aldea de bastante carácter situada en un estrecho valle paralelo al del río Irati. Tiene una iglesia románica de transición con techo de madera apoyado sobre arcos fajones. Destacan por su carácter las casas Patiko y Artanga, ésta última con una bella inscripción en el dintel de la puerta principal. En el cementerio anejo a la iglesia se encuentran las dos estelas, que hubo que desenterrar parcialmente para poder obtener el dibujo de su disco.

Estela núm. 1. (Fig. 13 y fot. núms. 22 y 23). Muy desgastada en su parte superior, es de piedra arenisca igual que la otra estela. En su anverso presenta una estrella de seis puntas formada por finos trazos en altorrelieve y en el exágono central queda contenido otro exágono en altorrelieve con una flor de seis pétalos en bajorrelieve, teniendo todo el conjunto un evidente sentido astrolático. En su reverso presenta una flor de seis pétalos en bajorrelieve, igual que una de las estelas de Indurain.

ESTELAS DISCOIDEAS DE LOS VALLES DE IZAGAONDOA Y LÓNGUIDA

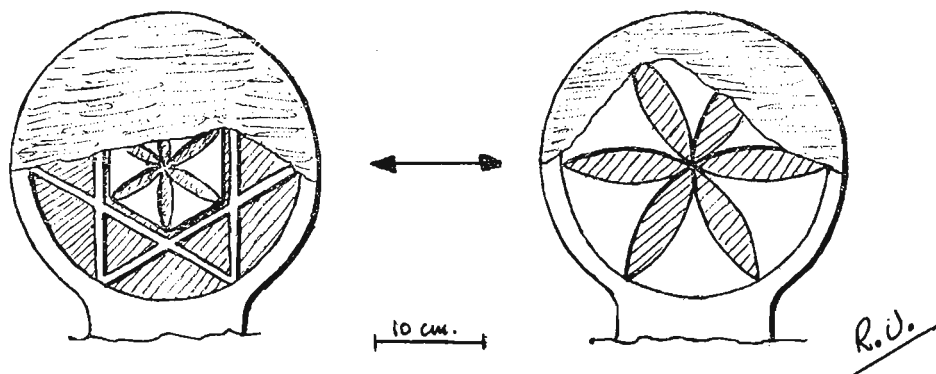

Fig. 13.—Estela núm. 1 de Olaverri.

Sus principales dimensiones son:

Diámetro 29 cm.
 Espesor 12 cm.
 Ancho de cuello 14 cm.

Estela núm. 2. (Fig. 14 y fot. núms. 24 y 25). Aún más desgastada que la anterior, su decoración es casi idéntica. La única diferencia está en el anverso, en el cual la pequeña flor de seis pétalos queda contenida en un círculo en altorrelieve en lugar de estarlo en un exágono.

Sus principales dimensiones son:

Diámetro 30 cm.
 Espesor 14 cm.
 Ancho de cuello 14 cm.

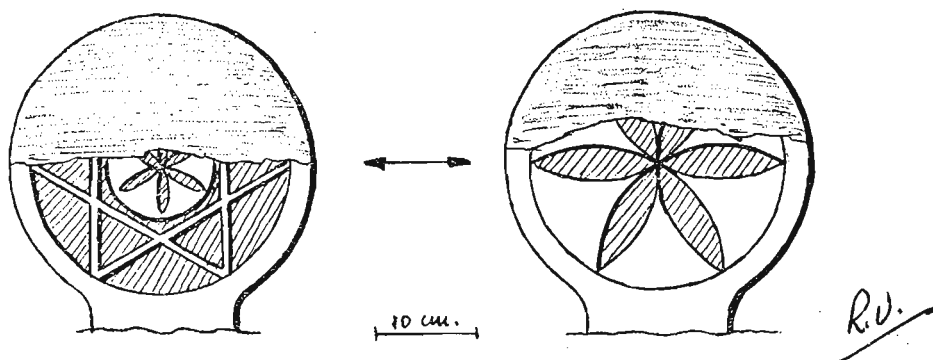

Fig. 14.—Estela núm. 2 de Olaverri.

Estelas de Erdozain

Erdozain es una aldea, vecina de Olaverri, que tiene restos de una torre fortificada y una bonita iglesia románica de transición que contiene en su interior dos tallas románicas y un interesante retablo renacentista dedicado a Santa Catalina. Adosadas a la fachada sur de la iglesia se encuentran las dos estelas.

Estela núm. 1 (Fig. núm. 15 y fot. núm. 26). Es la mayor de las dos. En su anverso, que está bastante desgastado en su parte superior, presenta un bello JHS gótico similar a los que aparecen con frecuencia en las claves de arco de las casas. En estelas discoideas este motivo aparece en algunas ocasiones, principalmente en el País Vasco-Francés tal como en Uhart-

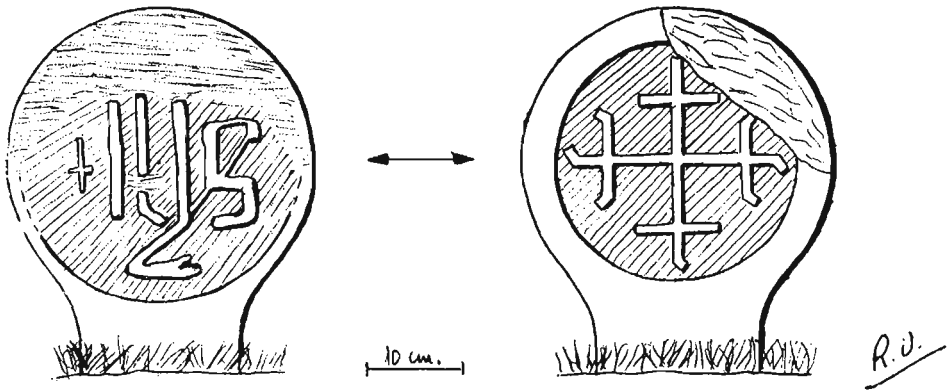

Fig. 15.—Estela núm. 1 de Erdozain.

Cise¹⁶, o en Iruleguy¹⁷. En Navarra no conozco más precedente que una estela de Urzainqui que no me consta que esté publicada, dos estelas de Vidángoz¹⁸ y una estela de Izalzu¹⁹. En su reverso, que tiene un fuerte golpe en un lateral, presenta en altorrelieve una cruz de Jerusalén similar a las que aparecen talladas en los escudos de las figuritas de caballeros cruzados de los capiteles de los pórticos de las iglesias de Lizoain, Redín y Larrángoz, siendo muy interesante pensar qué relación puede haber entre las tres iglesias y la estela.

16 Véase E. FRANKOWSKI, ob. cit., pág. 89.

17 Véase J. M. DE BARANDIARÁN, *Estelas discoideas del País Vasco (Zona Norte)*, página 165.

18 Véase J. CRUCHAGA, C. SARALEGUI y T. LÓPEZ SELLÉS, ob. cit., pág. 239.

19 Véase J. CRUCHAGA, C. SARALEGUI y T. LÓPEZ SELLÉS, ob. cit., pág. 241.

ESTELAS DISCOIDAS DE LOS VALLES DE ÍZAGAONDOA Y LÓNGUIDA

Sus principales dimensiones son:

Diámetro	33 cm.
Espesor	16 cm.
Ancho de cuello	17 cm.
Altura visible	40 cm.

Estela núm. 2. (Fig. núm. 16 y fot. núm. 26). En su anverso, desgastado y con un golpe en la parte izquierda, presenta la figura de un apero de labranza parecido a los que se emplean para cortar maleza. Una herramienta similar la encontramos en una estela de Vidángoz²⁰. Según la

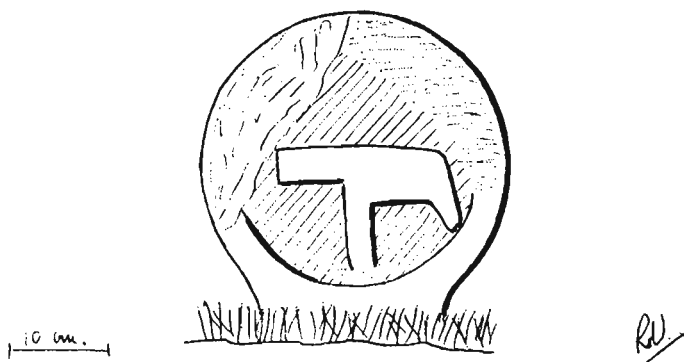

Fig. 16.—Estela núm. 2 de Erdozáin.

teoría de Frankowski, la presencia de herramientas de trabajo en las estelas señala el oficio del difunto y, por ello, no deja de ser interesante el anotar esta estela. Su reverso no era visible por estar muy pegada a la pared de la iglesia. Sin embargo, puede afirmarse que también estaba tallado.

Sus principales dimensiones son:

Diámetro	31 cm.
Espesor	13 cm.
Ancho de cuello	18 cm.
Altura visible	33 cm.

Estelas de Meoz

Meoz es un pueblo situado en un alto sobre el barranco de las Face-rías. Tiene una iglesia románica tardía que contiene una Virgen románica a la que faltan las manos, una Virgen gótica y una magnífica pila bautismal

²⁰ Véase J. CRUCHAGA, C. SARALEGUI y T. LÓPEZ SELLÉS, ob. cit., pág. 238.

románica con figuras humanas. Las cuatro estelas que se conservan se hallan colocadas en línea junto a la fachada sur de la iglesia.

Estela núm. 1. (Fig. núm. 17 y fot. núm. 27). En su anverso, que está algo desgastado, presenta una cruz de Malta, motivo ornamental que ya hemos visto en Indurain y que hallaremos con frecuencia en el valle de Lónguida. Su reverso está sin tallar.

Sus principales dimensiones son:

Diámetro	27 cm.
Espesor	14 cm.
Ancho de cuello	12 cm.
Altura visible	44 cm.

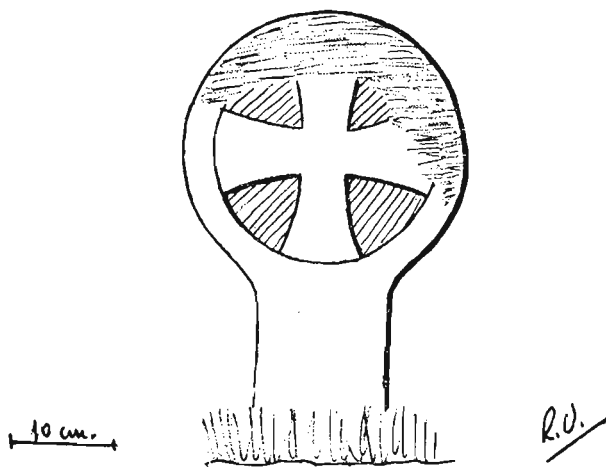

Fig. 17.—Estela núm. 1 de Meoz.

Estela núm. 2. (Fig. núm. 18 y fot. núm. 28). Está notoriamente desgastada en sus dos caras y en ambas presenta tallada en altorrelieve una cruz de Malta, motivo ornamental del cual ya hemos hablado.

Sus principales dimensiones son:

Diámetro	28 cm.
Espesor	14 cm.
Ancho de cuello	11 cm.
Altura visible	31 cm.

ESTELAS DISCOIDEAS DE LOS VALLES DE IZAGAONDOA Y LÓNGUIDA

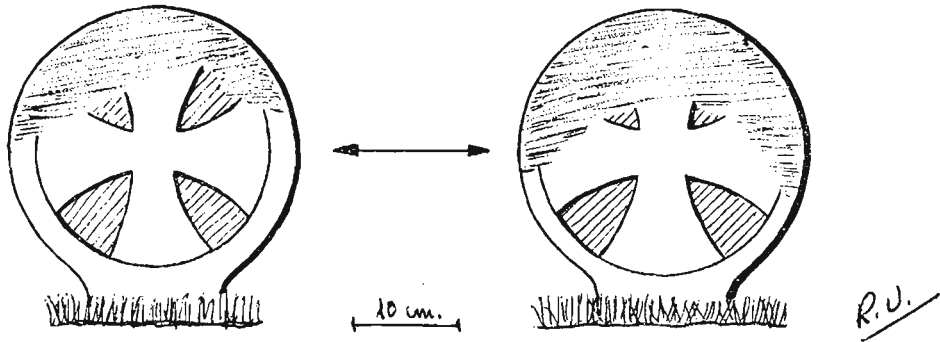

Fig. 18.—Estela núm. 2 de Meoz.

Estela núm. 3. (Fig. núm. 19 y fot. núms. 29 y 30). En su anverso, que tiene un golpe alargado y está desgastado en su parte superior, presenta como motivo ornamental unas incisiones que determinan una figura que parece una rueda de ocho radios. Un adorno similar lo encontramos en una estela de Zunzarren²¹. En su reverso volvemos a encontrar el tema de la cruz de Malta.

Sus principales dimensiones son:

Diámetro	30 cm.
Espesor	14 cm.
Ancho de cuello	12 cm.
Altura visible	33 cm.

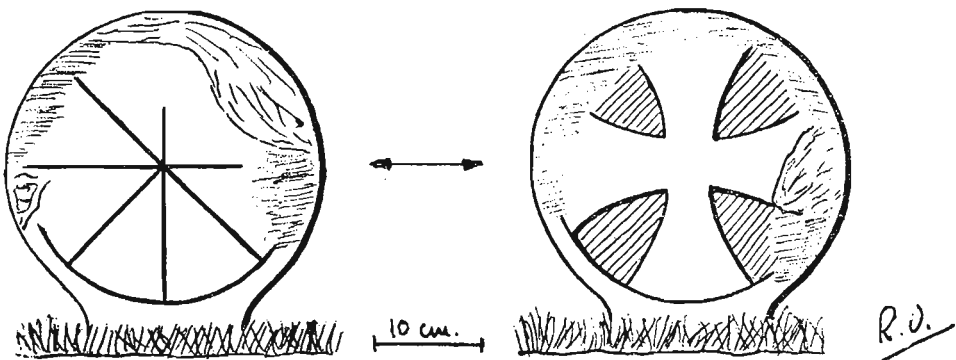

Fig. 19.—Estela núm. 3 de Meoz.

²¹ Consta en un trabajo del autor aún no publicado.

Estela núm. 4. (Fig. núm. 20 y fot. núm. 31). Esta estela llama la atención por su gran espesor, totalmente fuera de lo usual. En su anverso repite el tema de la cruz de Malta. Su reverso está muy pegado al muro de la iglesia y resulta poco visible presentando, al parecer, una cruz de Malta muy desgastada.

Sus principales dimensiones son:

Diámetro	31 cm.
Espesor	20 cm.
Ancho de cuello	16 cm.
Altura visible	37 cm.

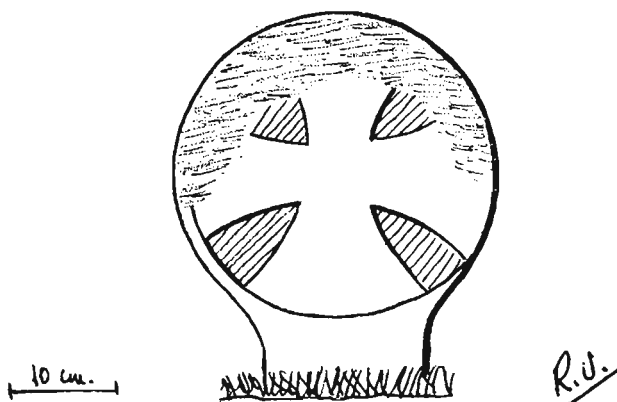

Fig. 20.—Estela núm. 4 de Meoz.

Estelas de Villanueva de Lónguida

Villanueva es una pequeña aldea vecina de Meoz que tiene un bello palacio gótico bien conservado y una iglesia de origen románico muy modificada en el siglo XVIII conteniendo en su interior un buen retablo barroco.

Estela núm. 1. (Fig. núm. 21 y fot. núm. 32). Se reduce al disco y aparece incrustada en una pared. En la única cara visible presenta una flor de seis pétalos en altorrelieve, símbolo astrolático bastante extendido que podemos encontrar, por ejemplo, en Olóriz²², Egüés²³, Eransus²⁴ y Valcarlos²⁵.

Su única dimensión medible es:

Diámetro	30 cm.
-----------------	--------

²² Véase E. FRANKOWSKI, ob. cit., pág. 67.

²³ Véase E. FRANKOWSKI, ob. cit., pág. 71.

²⁴ Véase E. FRANKOWSKI, ob. cit., pág. 76.

²⁵ Véase E. FRANKOWSKI, ob. cit., pág. 82.

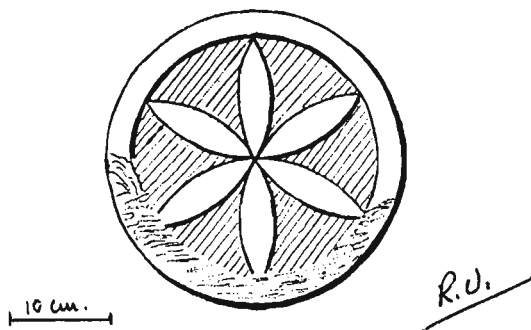

Fig. 21.—Estela núm. 1 de Villanueva de Lónguida.

Estela núm. 2. (Fig. núm. 22 y fot. núms. 33 y 34). Como la anterior, aparece reducida al disco. En su anverso aparece una flor de seis pétalos en altorrelieve, igual que en la estela anterior. En su reverso aparece un motivo en altorrelieve que semeja ocho rayos muy anchos partiendo de un centro, un signo muy extraño de posible interpretación astrológica. Encontramos adornos parecidos en estelas de Eugui²⁶ y Greciette²⁷.

Sus principales dimensiones son:

Díámetro 24 cm.
Espesor 15 cm.

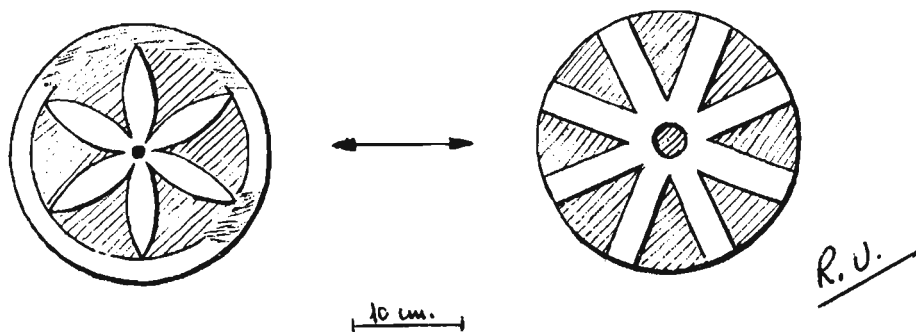

Fig. 22.—Estela núm. 2 de Villanueva de Lónguida.

Estelas de Liberry

Liberry es una aldea, finca particular, que tiene los restos de una torre fuerte con ventanas ajimezadas y largas saeteras. Su iglesia es de gran rusti-

²⁶ Véase E. FRANKOWSKI, ob. cit., pág. 79.

²⁷ Véase J. M. DE BARANDIARÁN, ob. cit., pág. 141.

cidad y en su cementerio se encuentran, cuidadosamente colocadas, tres estelas.

Estela núm. 1. (Fig. núm. 23 y fot. núms. 35 y 36). Su anverso está bastante desgastado en el contorno y presenta como tema una flor de seis pétalos en bajorrelieve, adorno cuya rareza ya hemos comentado al hablar de la estela núm. 9 de Indurain. En su reverso nuevamente encontramos el tema de la cruz de Malta.

Sus principales dimensiones son:

Diámetro	29 cm.
Espesor	13 cm.
Ancho de cuello	16 cm.
Altura visible	30 cm.

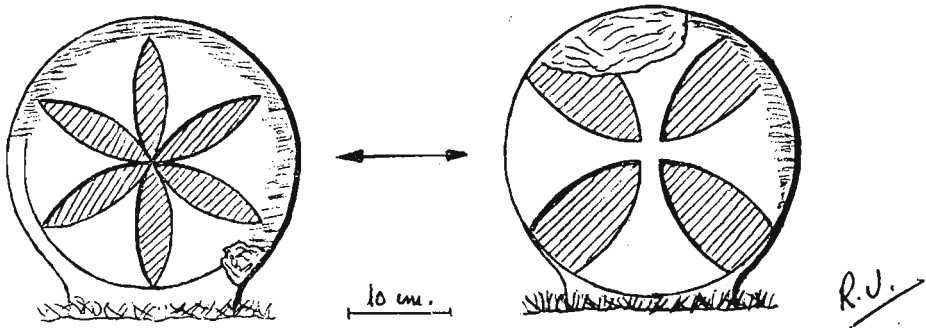

Fig. 23.—Estela núm. 1 de Liberry.

Estela núm. 2. (Fig. núm. 24 y fot. núms. 37 y 38). En el anverso presenta un golpe en la parte superior derecha y desgaste en todo el borde superior, ofreciendo como ornamentación una cruz patriarcal o de Lorena en altorrelieve. Este motivo lo podemos encontrar en una estela de Cegama²⁸ y otra de Larresoro²⁹. En el reverso encontramos de nuevo una cruz de Malta.

Sus principales dimensiones son:

Diámetro	31 cm.
Espesor	13 cm.
Ancho de cuello	16 cm.
Altura visible	34 cm.

²⁸ Véase M. LABORDE, ob. cit., pág. 152.

²⁹ Véase J. M. DE BARANDIARÁN, ob. cit., pág. 111.

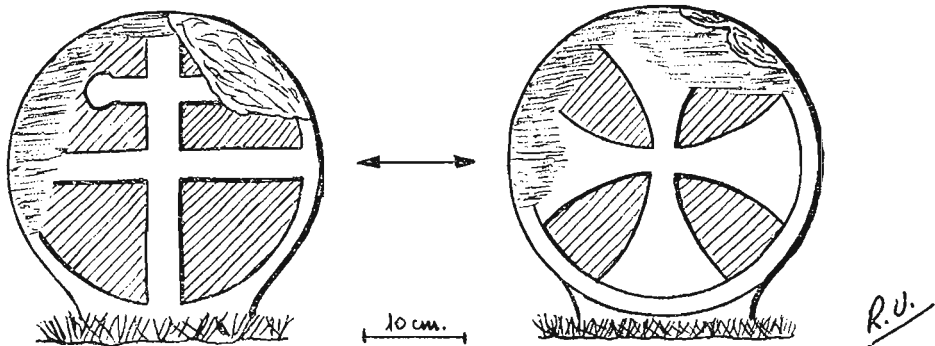

Fig. 24.—Estela núm. 2 de Liberry.

Estela núm. 3. (Fig. núm. 25 y fot. núms. 39 y 40). Presenta una grieta que la atraviesa en toda la mitad superior, producida probablemente por corrosión atmosférica. En su anverso presenta en altorrelieve una figura que semeja una rueda de seis radios un tanto irregulares. En su reverso, que está desgastado en su parte superior, presenta, también en altorrelieve, una cruz lobulada. No tengo noticia de la existencia de estos motivos ornamentales en otras estelas.

Sus principales dimensiones son:

Diámetro	26 cm.
Espesor	14 cm.
Ancho de cuello	15 cm.
Altura visible	28 cm.

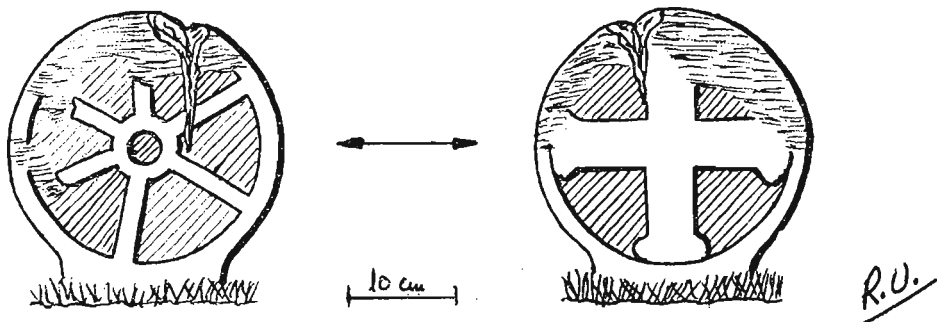

Fig. 25.—Estela núm. 3 de Liberry.

Estela de Ecay (Fig. 26 y fotos núms. 41 y 42)

Ecay es un pueblo situado en una meseta sobre el río Irati, cerca de Aoiz. Tiene varias casas con carácter y una iglesia románica tardía con una

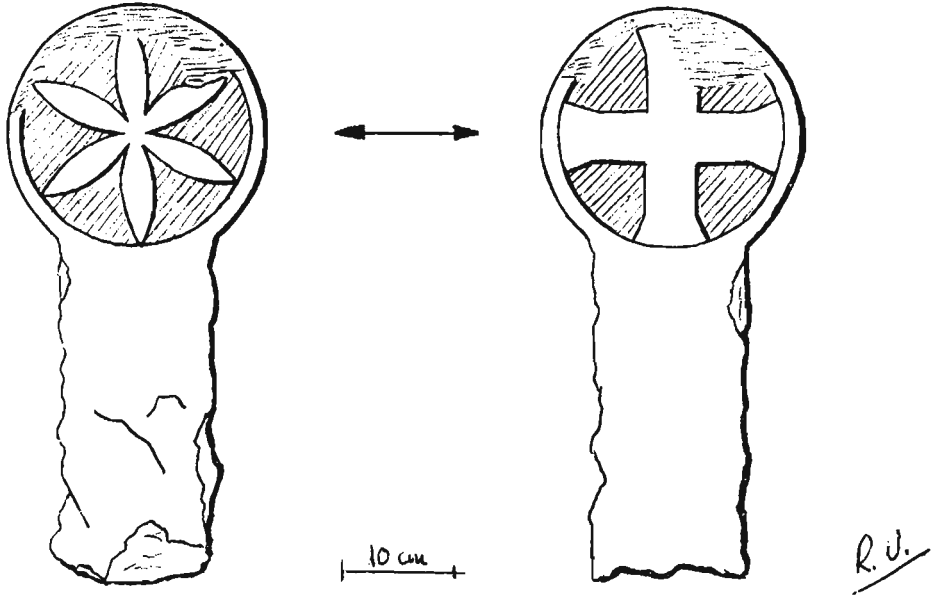

Fig. 26.—Estela de Ecay.

bonita portada en arquivolta, que conserva en su interior una Virgen románica restaurada en fecha reciente con pésimo gusto. Al lado de la iglesia, tirada en el suelo, se encontraba la estela.

En su anverso presenta una flor de seis pétalos en altorrelieve, signo que, como ya se ha dicho anteriormente, es bastante común. En su reverso presenta una cruz griega con sus extremos ensanchados.

Sus principales dimensiones son:

Diámetro	24 cm.
Espesor	20 cm.
Ancho de cuello	14 cm.
Altura total	53 cm.

Estela de Zuza (Fot. núm. 43)

Zuza, más que un pueblo, es un señorío que actualmente está deshabitado y está formado por una gran casa-palacio y una vivienda para colonos. La iglesia tiene la torre románica pero la nave parece del siglo XVIII. Delante de su fachada N. se encuentra el cementerio en el cual hallé una estela muy enterrada y, una vez excavado el disco en sus dos caras, resultó no tener adorno ninguno. Hemos visto una estela sin ornamentación en Indurain y se pueden ver dos más en Oscáriz³⁰.

³⁰ Consta en un trabajo del autor aún no publicado.

ESTELAS DISCOIDAS DE LOS VALLES DE IZAGAONDOA Y LÓNGUIDA

Sus principales dimensiones son:

Diámetro	34 cm.
Espesor	16 cm.
Ancho de cuello	16 cm.

Estela de Larrángoz (Fig. 27 y fotos núms. 44 y 45)

Larrángoz es una aldea situada en un alto sobre el río Irati, no lejos de Murillo de Lónguida. Aparte de los restos de una torre fuerte, tiene una bellísima iglesia románica que guarda en su interior un magnífico retablo renacentista, siendo también notable el antepecho del coro hecho a base de tabla de roble tallada. En el pequeño cementerio anejo al ábside se encuentra, a la vista, una estela y pudiera ser que hubiera más ya que en su mayor parte está cubierto de maleza.

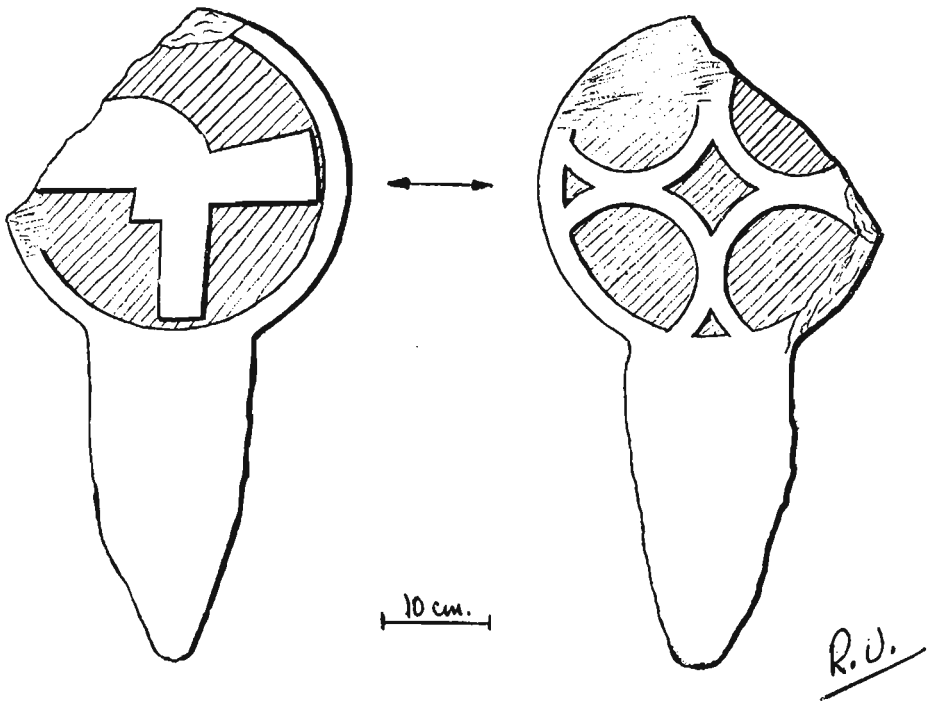

Fig. 27.—Estela de Larrángoz.

La estela está incompleta, faltándole un trozo del disco. En su anverso presenta en altorrelieve una herramienta de trabajo, que parece una podadera para viñas, pudiéndose encontrar un instrumento similar en estelas

RAMÓN MARÍA DE URRUTIA

de Estella³¹, Olóriz³² y Egüés³³. En su reverso aparece una curiosa cruz formada por cuatro arcos de círculo, motivo que podemos encontrar también en estelas de Estella³⁴ e Iranzu³⁵.

Sus principales dimensiones son:

Diámetro	32 cm.
Espesor	17 cm.
Ancho de cuello	15 cm.
Altura total	61 cm.

RESUMEN

Se presentan en este trabajo 29 estelas halladas mediante investigación sistemática en la totalidad del término de Izagaondoa y la mayor parte del término de Lónguida. Debe de destacarse que del total de estelas halladas, once lo fueron en un mismo cementerio: el de Indurain (Izagaondoa).

Examinando los temas más repetidos y su frecuencia en valles vecinos, vemos que son:

- Cruz de Malta. Aparece 8 veces. Existe también en Lizoain y Urraul Bajo.
- Flor de seis pétalos. 7 veces. En Lizoain y Egüés. Muy extendido.
- Estrella de ocho puntas. 6 veces. En Urraul Bajo.
- Cruz griega y variantes. 3 veces. Muy extendido en general.
- Sin tallar. 5 veces. En Lizoain y Arriasgoiti.

Indicaremos que la estrella de 6 puntas, que sólo aparece en dos ocasiones, es frecuente en Lizoain.

En cuanto a dimensiones, señalaré que existe una gran dispersión en los diámetros, oscilando entre los valores extremos de 45 y 24 cm. siendo los valores más repetidos los de 30 y 31 cm. (4 veces cada uno). Destacaré también la existencia de una estela de disco netamente ovalado.

Sus espesores oscilan entre 10 y 20 cm. siendo los valores más frecuentes los de 12 cm. (7 veces), 13 cm. (6 veces), y 14 cm. (5 veces).

31 Véase E. FRANKOWSKI, ob. cit., pág. 59.

32 Véase E. FRANKOWSKI, ob. cit., pág. 67.

33 Véase E. FRANKOWSKI, ob. cit., pág. 71.

34 Véase E. FRANKOWSKI, ob. cit., pág. 59.

35 Véase J. M. SATRÚSTEGUI, *La estela cantografiada de Iranzu*. Cuadernos de Etnología y Etnografía de Navarra, núm. 2, pág. 285.

APENDICE

Una vecina de Indurain me contó dos casos relativamente recientes de brujería que, por su indudable interés etnográfico, voy a referir:

Una mujer de Ecay (Lónguida), al lavar la ropa en el río, notaba con frecuencia que, en el momento de querer sacarla, encontraba dificultades. Un día, en que las dificultades fueron mayores de lo normal, exclamó: «Jesús, José y María» y oyó una voz que contestaba: «No hay Jesús, José y María que valga». Salió corriendo dejando la ropa y le tuvieron que leer el Evangelio porque creían que estaba embrujada.

En Urbicain (Izagaondoa) había una mujer que, cada vez que se asomaba a la ventana el ganado no quería pasar por delante y no pasaba hasta que no se retiraba. A otra mujer vecina le solía aparecer con frecuencia la ropa de la colada con cortes como de tijera y lo atribuían a artes de brujería de la misma.

San Sebastián, 12 de abril de 1971

Apéndice al «Estudio de las estelas discoideas de los valles de Izagaondoa y Lónguida»

En mi anterior trabajo «Estudio de las estelas discoideas de los valles de Izagaondoa y Lónguida» señalaba en la introducción que, en el momento de escribirlo, me faltaban por investigar una serie de aldeas situadas en la zona Norte del término de Lónguida. La tardanza en publicar el citado «Estudio...» me permite presentar en forma de apéndice las estelas halladas en dichas

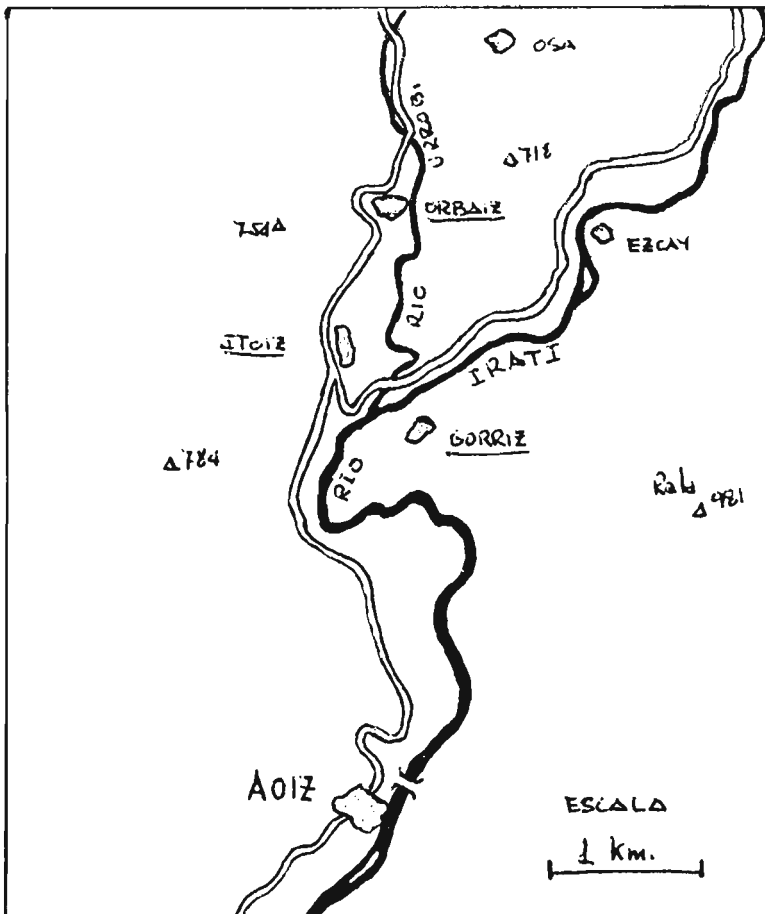

Fig. 28.—Situación de las estelas del Apéndice.

ESTELAS DISCOIDEAS DE LOS VALLES DE IZAGAONDOA Y LÓNGUIDA

aldeas, resultado de la investigación que he realizado en la primavera del presente año 1971. Para orientación del lector, en la fig. 28 expongo un pequeño mapa con su localización.

Estelas de Itoiz

Itoiz es una pequeña aldea situada cerca de la confluencia de los ríos Irati y Urrobi, en el lugar donde la carretera procedente de Aoiz se bifurca. Tiene una iglesia gótica primitiva con techo del siglo XV que guarda en su interior una Virgen románica tardía, cuatro fuesas y un curioso limosnero. En el pueblo destaca la casa Irigoyen que está adosada a una torre gótica. En el atrio de la iglesia y semienterradas están las estelas. Las tres están hechas de piedra caliza gris y tienen la particularidad de tener el mismo dibujo en las dos caras.

Estela núm. 1. (Fig. núm. 29 y fot. núm. 46). Está semienterrada entre el empedrado del atrio. En ambas caras presenta una cruz de Malta en altorrelieve, motivo muy frecuente en el valle y del cual ya se ha hablado anteriormente.

Sus principales dimensiones son:

Diámetro	31 cm.
Espesor	19 cm.
Altura visible	16 cm.

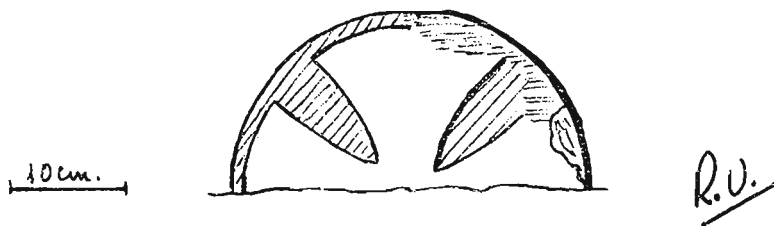

Fig. 29.—Estela núm. 1 de Itoiz.

Estela núm. 2. (Fig. núm. 30 y fot. núm. 47). Como la anterior, está semienterrada en el empedrado del atrio y presenta en ambas caras una ornamentación en cruz de Malta bastante desgastada en sus bordes.

Sus principales dimensiones son:

Diámetro	28 cm.
Espesor	19 cm.
Altura visible	18 cm.

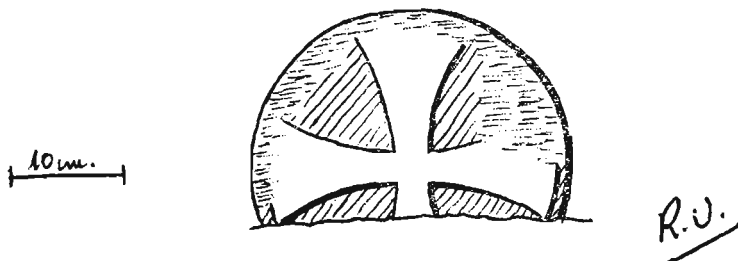

Fig. 30.—Estela núm. 2 de Itoiz.

Estela núm. 3. (Fig. núm. 31 y fot. núm. 48). Está alineada con las anteriores pero ya fuera del atrio y semienterrada entre la hierba. En ambas caras presenta como decoración una flor de seis pétalos en bajorrelieve, motivo del cual se presentan varios casos en este trabajo y que ha sido comentado al hablar de la estela núm. 9 de Indurain.

Sus principales dimensiones son:

Diámetro	34 cm.
Espesor	13 cm.
Altura visible	19 cm.

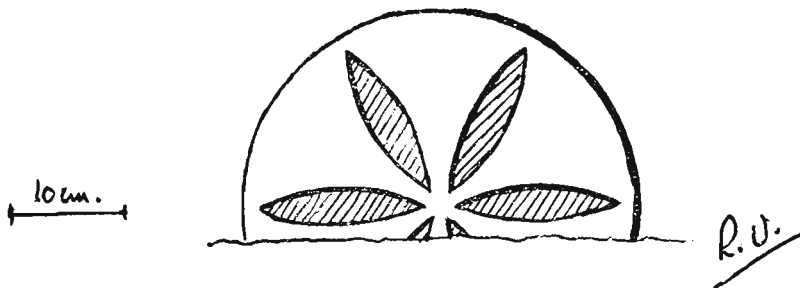

Fig. 31.—Estela núm. 3 de Itoiz.

Estelas de Górriz

Górriz es una pequeña aldea abandonada situada en la margen izquierda del río Irati, no lejos de Aoiz. Su acceso es dificultoso, factor que habrá sido determinante en su despoblación. Tiene una iglesia de origen románico, pero con la bóveda gótica. En el pueblo hay un palacio gótico muy interesante y en bastante buen estado. En el cementerio anejo a la iglesia se encuentran las tres estelas halladas, no debiendo descartarse la existencia de más estelas ya que dicho cementerio está en buena parte cubierto de maleza muy espesa. Las tres estelas son de piedra arenisca.

ESTELAS DISCOIDEAS DE LOS VALLES DE IZAGAONDOA Y LÓNGUIDA

Estela núm. 1. (Fig. núm. 32 y fot. núm. 49). Está en el centro del cementerio y en una de sus caras presenta un fuerte golpe en la parte superior. Tiene en ambas caras la misma ornamentación consistente en un grabado en forma de cruz griega ligeramente potenziada. Es un tipo de adorno poco corriente que podemos encontrar en una estela de Alzuza³⁶.

Sus principales dimensiones son:

Diámetro	27 cm.
Espesor	10 cm.
Ancho de cuello	13 cm.
Altura visible	29 cm.

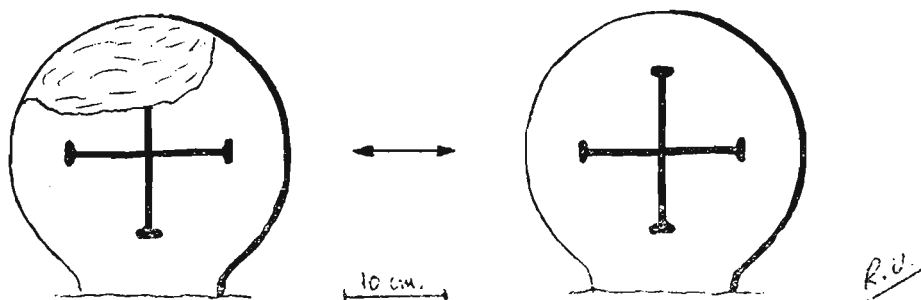

Fig. 32.—Estela núm. 1 de Górriz.

Estela núm. 2. (Fig. núm. 33 y fot. núm. 50). Apareció tirada en un rincón del cementerio. Las dos caras están bastante desgastadas en general, especialmente en su borde superior y presentan como decoración una cruz de Malta en altorrelieve dentro de una orla circular lisa. Los extremos de los brazos de la cruz están unidos entre sí por bandas circulares formando una especie de segunda orla. Señalaré que, también en ambos lados, tiene grabados en el fuste dos arcos de círculo.

Sus principales dimensiones son:

Diámetro	30 cm.
Espesor	15 cm.
Ancho de cuello	12 cm.
Altura total	46 cm.

³⁶ Véase F. LEIZAOLA, *El cementerio de Alzuza*. Cuadernos de Etnología y Etnografía de Navarra, núm. 2, pág. 280.

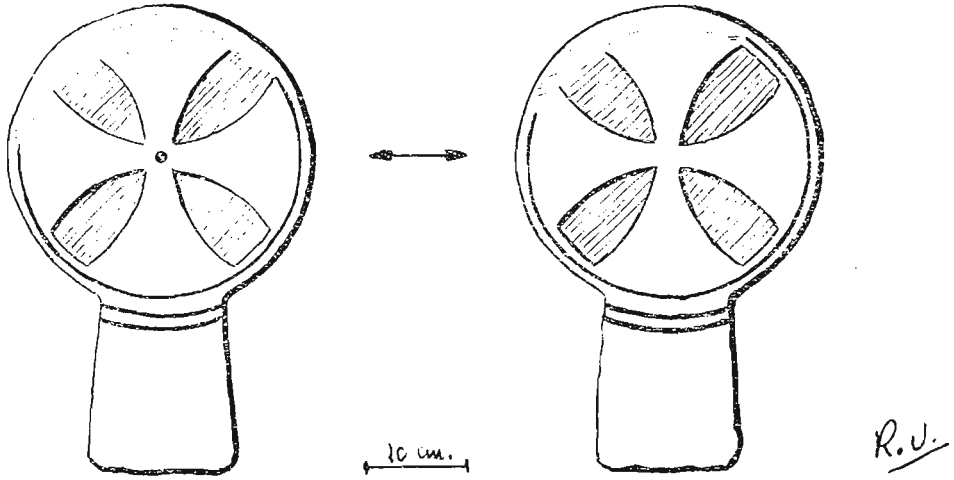

Fig. 33.—Estela núm. 2 de Górriz.

Estela núm. 3. (Fig. núm. 34 y fot. núm. 51). Estaba en un rincón del cementerio y cerca de un matorral muy denso, lo cual, unido a que estaba bastante enterrada y hubo que hacer una pequeña excavación para sacar dibujo del disco, hizo muy difícil el fotografiarla. En su anverso presenta una flor de seis pétalos en bajorrelieve en bastante buen estado y y en su reverso, que tiene su borde superior muy desgastado, presenta una cruz de Malta en altorrelieve dentro de una orla circular lisa. De ambos motivos nos hemos ocupado anteriormente.

Sus principales dimensiones son:

Diámetro	27 cm.
Espesor	15 cm.
Ancho de cuello	13 cm.
Altura visible	28 cm.

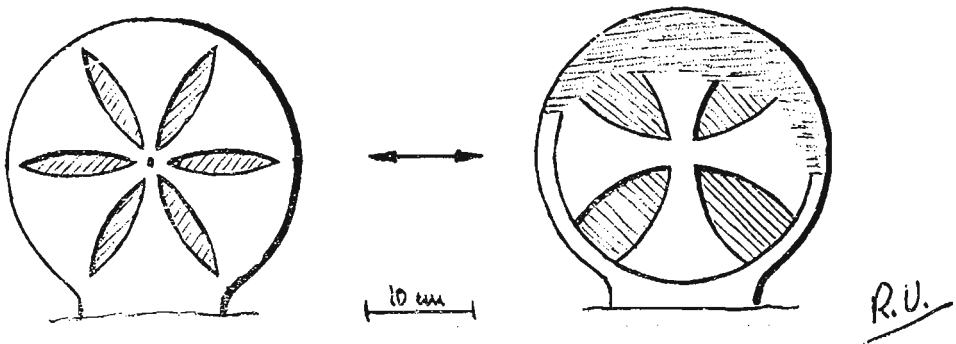

Fig. 34.—Estela núm. 3 de Górriz.

ESTELAS DISCOIDEAS DE LOS VALLES DE IZAGAONDOA Y LÓNGUIDA

Estela de Orbaiz (Fig. núm. 35 y foto núm. 52)

Orbaiz es un pequeño pueblo semiabandonado situado a corta distancia de Itoiz, río Urrobi arriba. Tiene una bonita iglesia románica con portada en arquivolta y encima del atrio se ve el antiguo tejazoz con canecillos tallados en forma de cabezas de animales. En el pueblo hay varias casas con portadas en arco apuntado mostrando JHS gótico en las claves de arco.

La estela se halla en el cementerio junto a una de las tapias. Es de piedra arenisca y, probablemente, tenga su reverso desprendido ya que no presenta ninguna talla, ni siquiera está liso y además el espesor es muy variable siendo menor en su parte superior. En el anverso, que presenta dos golpes y un cierto desgaste en todo el contorno superior, muestra un original adorno consistente en una cruz potenziada en altorrelieve cuyos extremos de brazos están formados por segmentos de círculo, teniendo sendas cruces potenziadas en los cuatro huecos que dejan los brazos de la cruz mayor. El conjunto queda incluido dentro de una doble orla circular en altorrelieve. No conozco antecedente de ornamentaciones similares y solamente puedo citar como casos algo parecidos una estela de Ormáiztegui³⁷ y otra de Greciette³⁸, pero en ambas no existe más que la cruz mayor.

Sus principales dimensiones son:

Diámetro	36 cm.
Espesor	Variable entre 4 y 10 cm.
Ancho de cuello	18 cm.
Altura visible	42 cm.

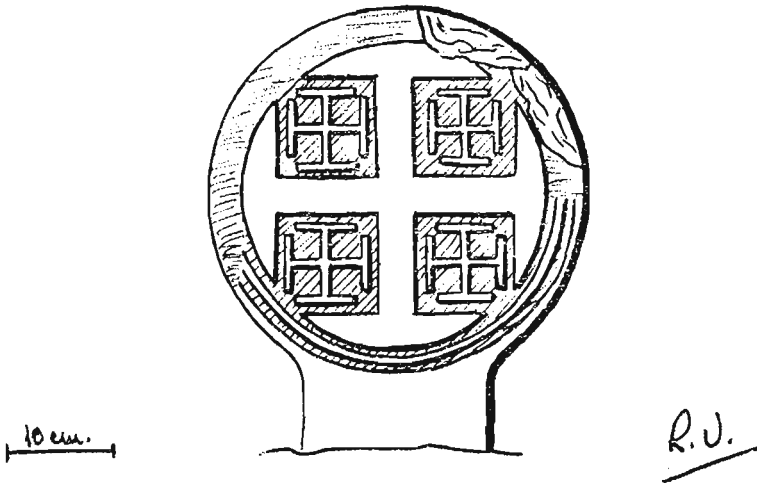

Fig. 35.—Estela de Orbaiz.

37 Véase E. FRANKOWSKI, ob. cit., pág. 55.

38 Véase J. M. DE BARANDIARÁN, ob. cit., pág. 142.

RESUMEN

Se completa con este apéndice la investigación de las estelas de los valles de Lónguida e Izagaondo. Los motivos ornamentales hallados son similares en general a los de las estelas del resto de la comarca estudiada, siendo los más importantes, por orden de frecuencia:

- Cruz de Malta: 7 veces (15 en el total de la zona).
- Flor de seis pétalos: 3 veces (10 en el total de la zona).
- Sin talla: 1 vez (6 veces en el total de la zona).

Debe de señalarse la presencia de una original ornamentación con cruces potenziadas, de la cual no se ha encontrado precedente.

El estudio de las dimensiones no ha arrojado nada nuevo sobre lo expuesto anteriormente.

San Sebastián, 15 de septiembre de 1971

Ramón María de URRUTIA

BIBLIOGRAFIA

- AREITIO, Darío, *Los sepulcros de Arguiñeta*.
- BARANDIARÁN, José Miguel, *Estelas funerarias del País Vasco*.
- COLAS, Louis, *La tombe basque*.
- CRUCHAGA, José, *Un estudio etnográfico de los valles de Romanzado y Urraul Bajo*. Cuadernos de Etnología y Etnografía de Navarra, núm. 5.
- CRUCHAGA, SARALEGUI y LÓPEZ SELLÉS, *Piedras familiares y piedras de tumbas de Navarra*. IV Symposium de Prehistoria Peninsular. Pamplona, 1965.
- DÍAZ DE ESPADA, Pedro, *La svática, el triángulo, la cruz y otros símbolos prehistóricos*.
- FRANKOWSKI, Eugeniusz, *Estelas discoideas de la Península Ibérica*.
- LABORDE, Manuel, *Exposición de catorce nuevas estelas discoideas situadas en la provincia de Guipúzcoa*. Homenaje a don José Miguel de Barandiarán. Bilbao, 1964.
- LEIZAOLA, Fermín, *La estela discoidea de la ermita de la Santísima Trinidad de Iturgouen*. Cuadernos de Etnología y Etnografía de Navarra, núm. 1.
- LEIZAOLA, Fermín, *Las estelas discoideas del cementerio de Alzuza*. Cuadernos de Etnología y Etnografía de Navarra, núm. 2.
- LEIZAOLA, Fermín, *Una estela discoidea en el pueblo de Elgorriaga*. Cuadernos de Etnología y Etnografía de Navarra, núm. 4.
- LEIZAOLA, Fermín, *Las estelas discoideas de Goldáraz*. Cuadernos de Etnología y Etnografía de Navarra, núm. 6.
- OTEGUI, Daniel, *Estela discoidea de Usoz*. Cuadernos de Etnología y Etnografía de Navarra, núm. 3.
- OTEGUI, Daniel, *Estelas discoideas de Uriz y Urdíroz*. Cuadernos de Etnología y Etnografía de Navarra, núm. 6.
- PEÑA BASURTO, Luis, *Nuevas estelas discoideas de Navarra*. Munibe 1957/3.
- PEÑA BASURTO, Luis, *Una nueva estela discoidea de Guipúzcoa*. Munibe, 1965.
- PEÑA SANTIAGO, Luis Pedro, *Estela discoidea en Ituren*. Munibe, 1965.
- PEÑA SANTIAGO, Luis Pedro, *Arte popular vasco*.
- PEÑA SANTIAGO, Luis Pedro y SAN MARTÍN, Juan, *Estudio etnográfico del valle de Urraul Alto*. Munibe, 1966.
- SAN MARTÍN, Juan, *Una estela discoidea en San Miguel in Excelsis*. Munibe.
- SATRÚSTEGUI, José María, *Estela discoidea cantografiada de Iranzu*. Cuadernos de Etnología y Etnografía de Navarra, núm. 2.
- SATRÚSTEGUI, José María, *Estela discoidea desaparecida*. Cuadernos de Etnología y Etnografía de Navarra, núm. 5.
- UGARTECHEA y SALINAS, José Miguel, *Notas sobre estelas y lápidas de inscripciones funerarias vizcainas*. Anuario de Eusko-Folklore, 1962.
- URRUTIA, Ramón María, *Cuatro estelas discoideas del Valle de Orba*. Cuadernos de Etnología y Etnografía de Navarra, núm. 5.



Fotografías 1 y 2.—Estela núm. 1 de Beroiz.

Fotografias 3 y 4.—Estela núm. 2 de Berotz.

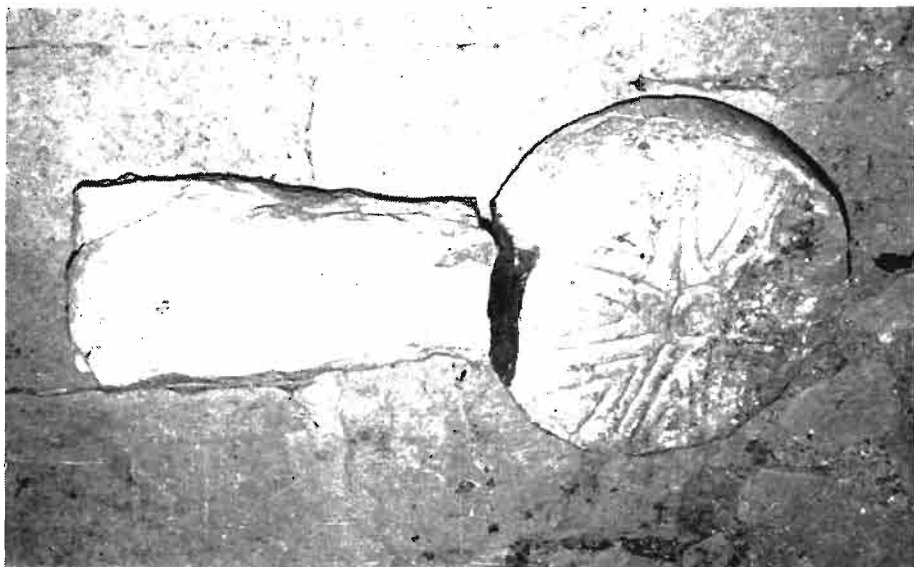
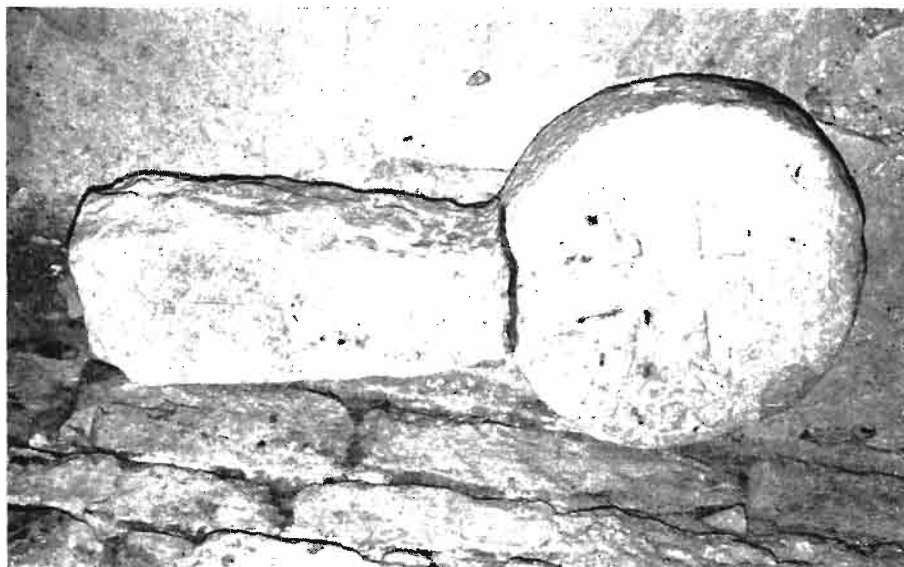



Fotografías 5 y 6.—Estela núm. 1 de Indurain.



Fotografías 7 y 8.—Estela núm. 2 de Indurain.



Fotografías 9 y 10.—Estela núm. 3 de Indurain.

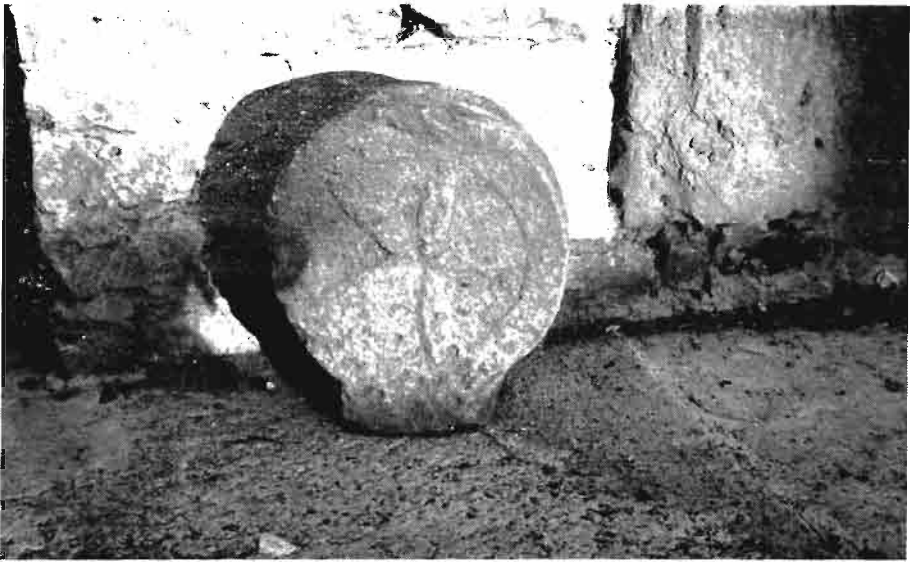

Fotografías 11 y 12.—Estela núm. 4 de Indurain.



Fotografías 13 y 14.—Estela núm. 5 de Indurain.



Fotografías 15 y 16.—Estela núm. 6 de Indurain.



Fotografía 17.—Estela núm. 7 de Indurain.



Fotografía 18.—Estela núm. 8 de Indurain.



Fotografía 19.—Estela núm. 9 de Indurain.



Fotografía 20.—Estela núm. 10 de Indurain.



Fotografía 21.—Estela núm. 11 de Indurain.



Fotografías 22 y 23.—Estela núm. 1 de Olaverri.

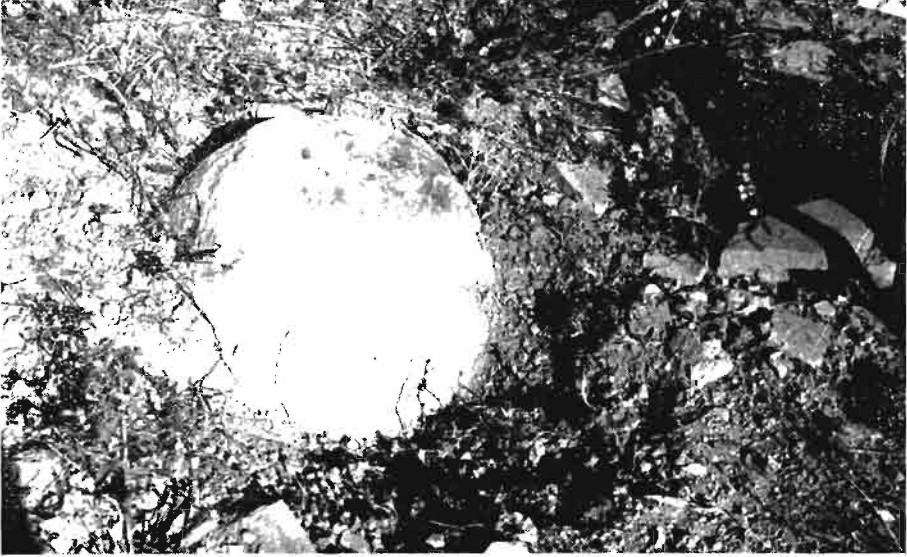

Fotografías 24 y 25.—Estela núm. 2 de Olaverri.



Fotografía 26.—Estelas 1 y 2 de Erdozain.



Fotografía 27.—Estela núm. 1 de Meoz.



Fotografía 28.—Estela núm. 2 de Meoz.



Fotografías 29 y 30.—Estela núm. 3 de Meoz.



Fotografía 31.—Estela núm. 4 de Meoz.



Fotografía 32.—Estela núm. 1 de Villanueva de Lónguida.

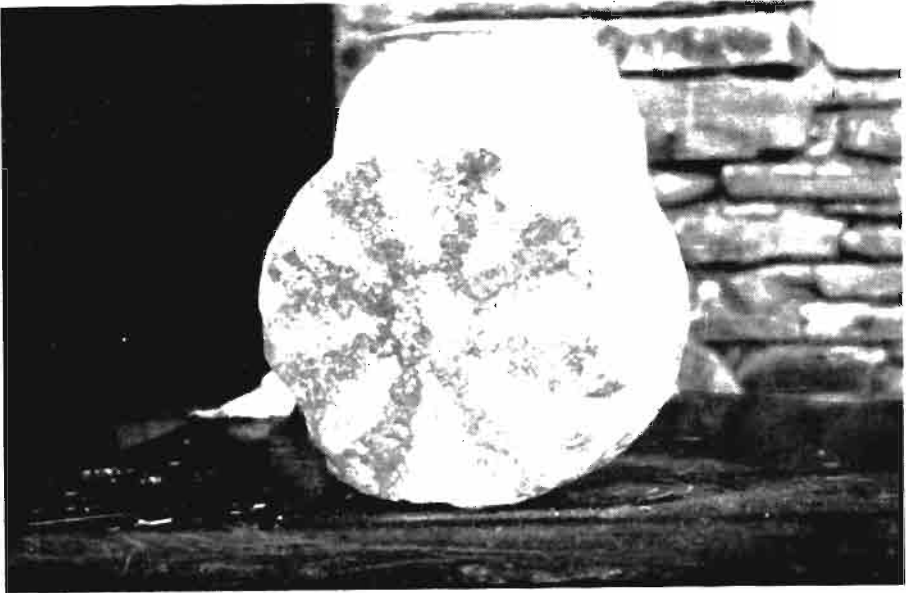
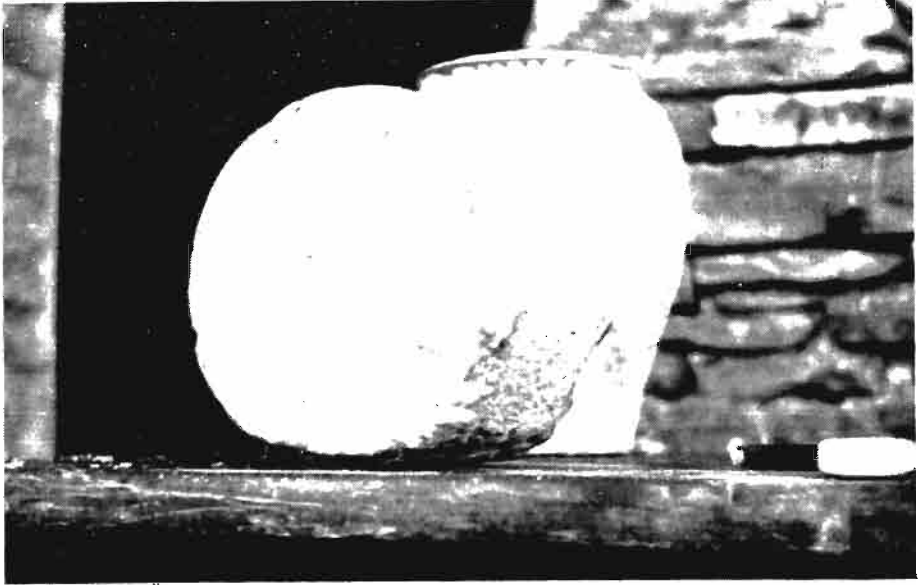

Fotografías 33 y 34.—Estela núm. 2 de Villanueva de Lónguida.



Fotografías 35 y 36.—Estela núm. 1 de
Liberri.



Fotografías 37 y 38 —Estela núm. 2 de
Liberrí.





Fotografías 39 y 40.—Estela núm. 3 de Liberri.

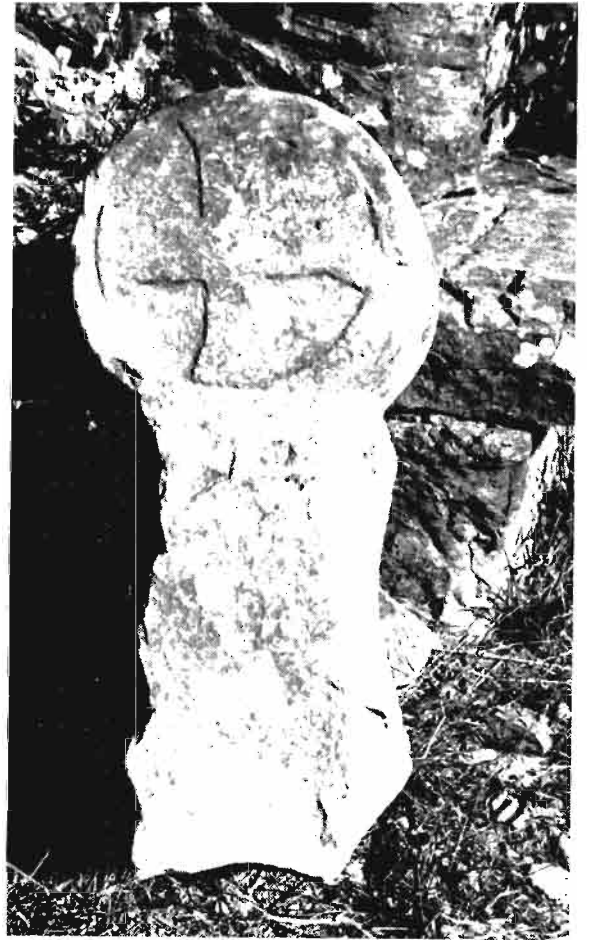

Fotografías 41 y 42.—Estela de Ecay.



Fotografía 43.—Estela de Zuza.



Fotografías 44 y 45.—Estela de Larrángoz.



Fotografía 46.—Estela núm. 1 de Itoiz.



Fotografía 47.—Estela núm. 2 de Itoiz.



Fotografía 48.—Estela núm. 3 de Itoiz.



Fotografía 49.—Estela núm. 1 de Górriz.



Fotografía 50.—Estela núm. 2 de Górriz.

Fotografía 51.—Estela núm. 3 de Górriz.





Fotografía 52.—Estela de Orbaiz.

